

PREČNI PREREZ 5-5

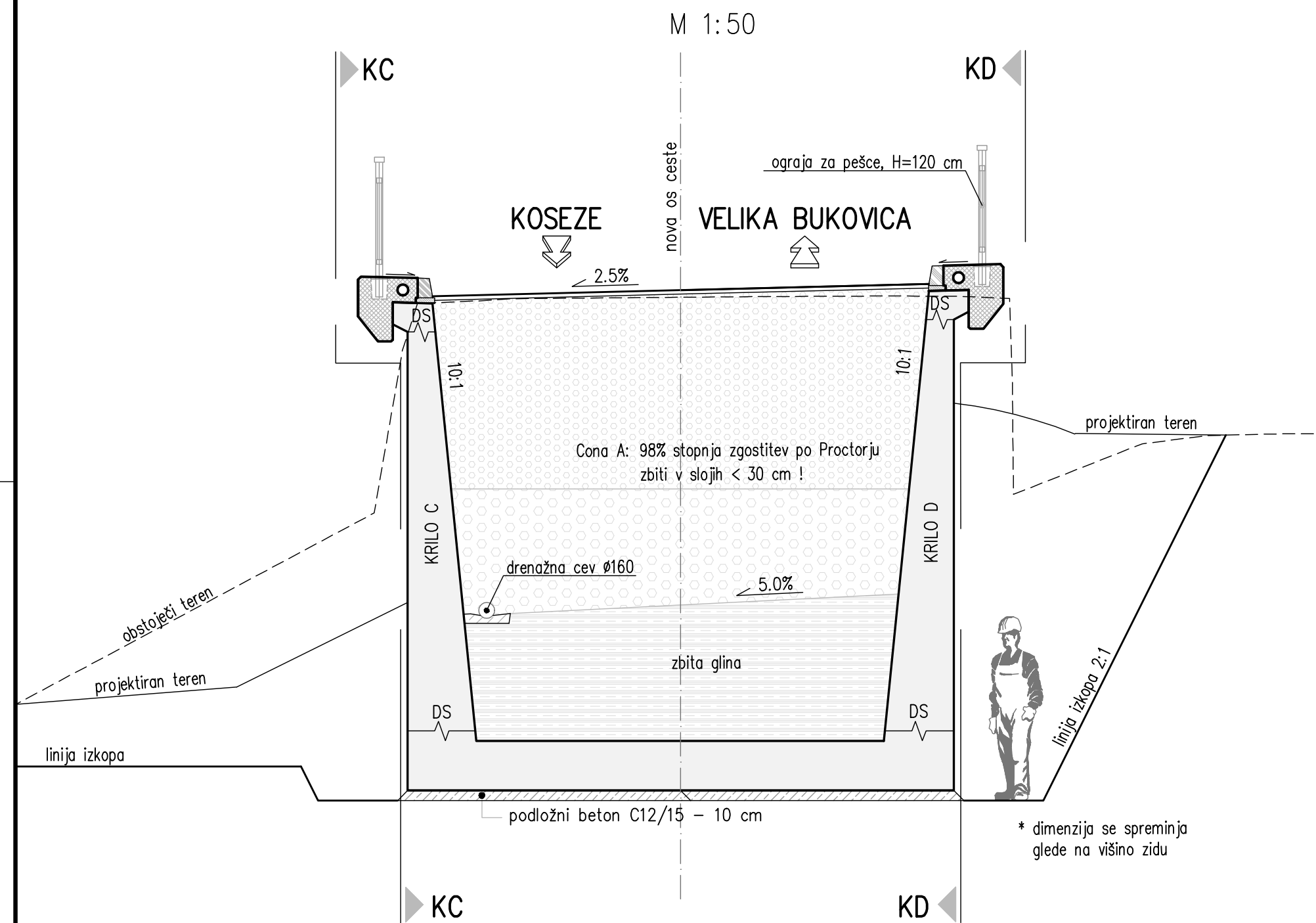

PREČNI PREREZ 6-6

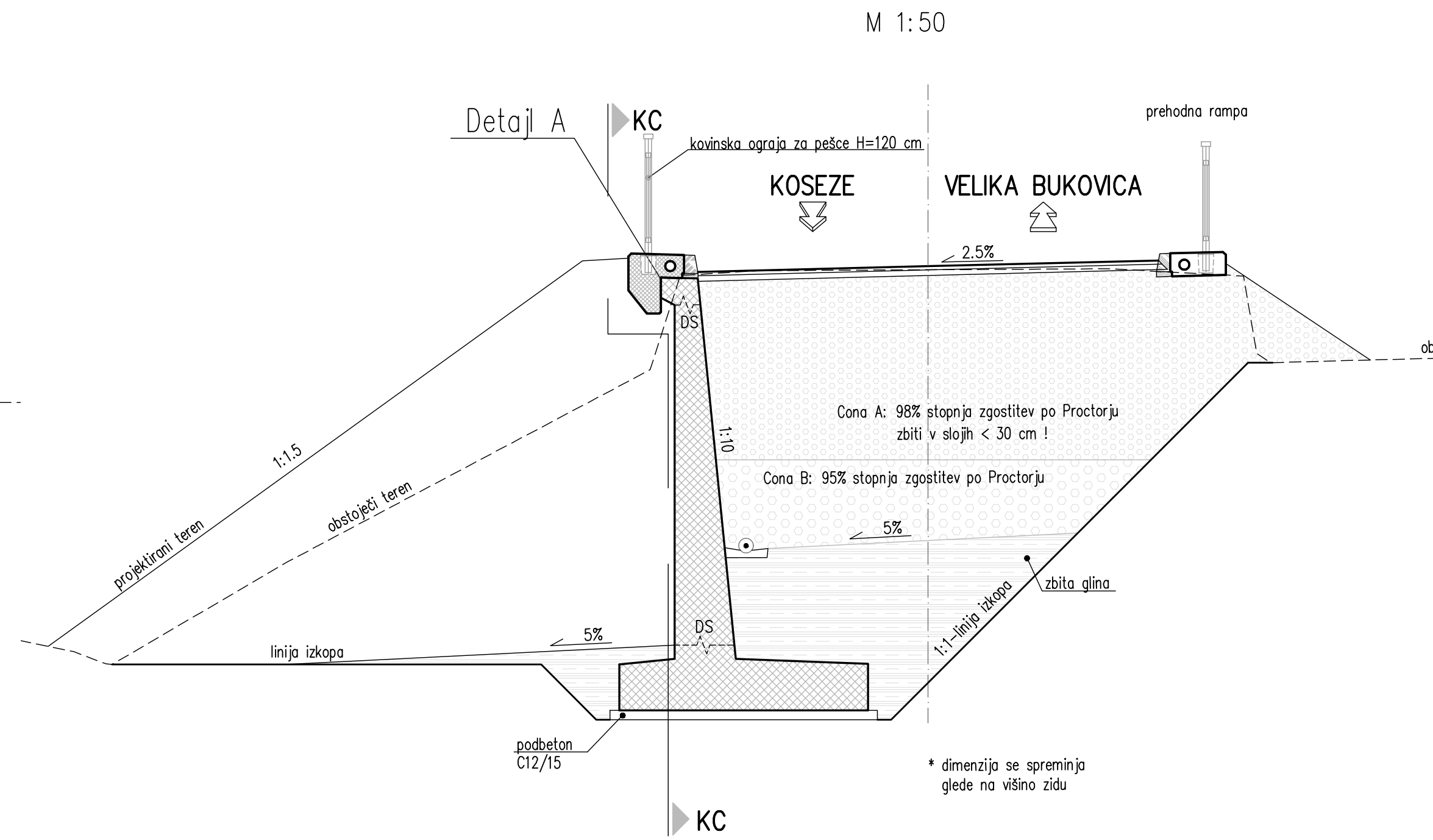

PREČNI PREREZ 7-7

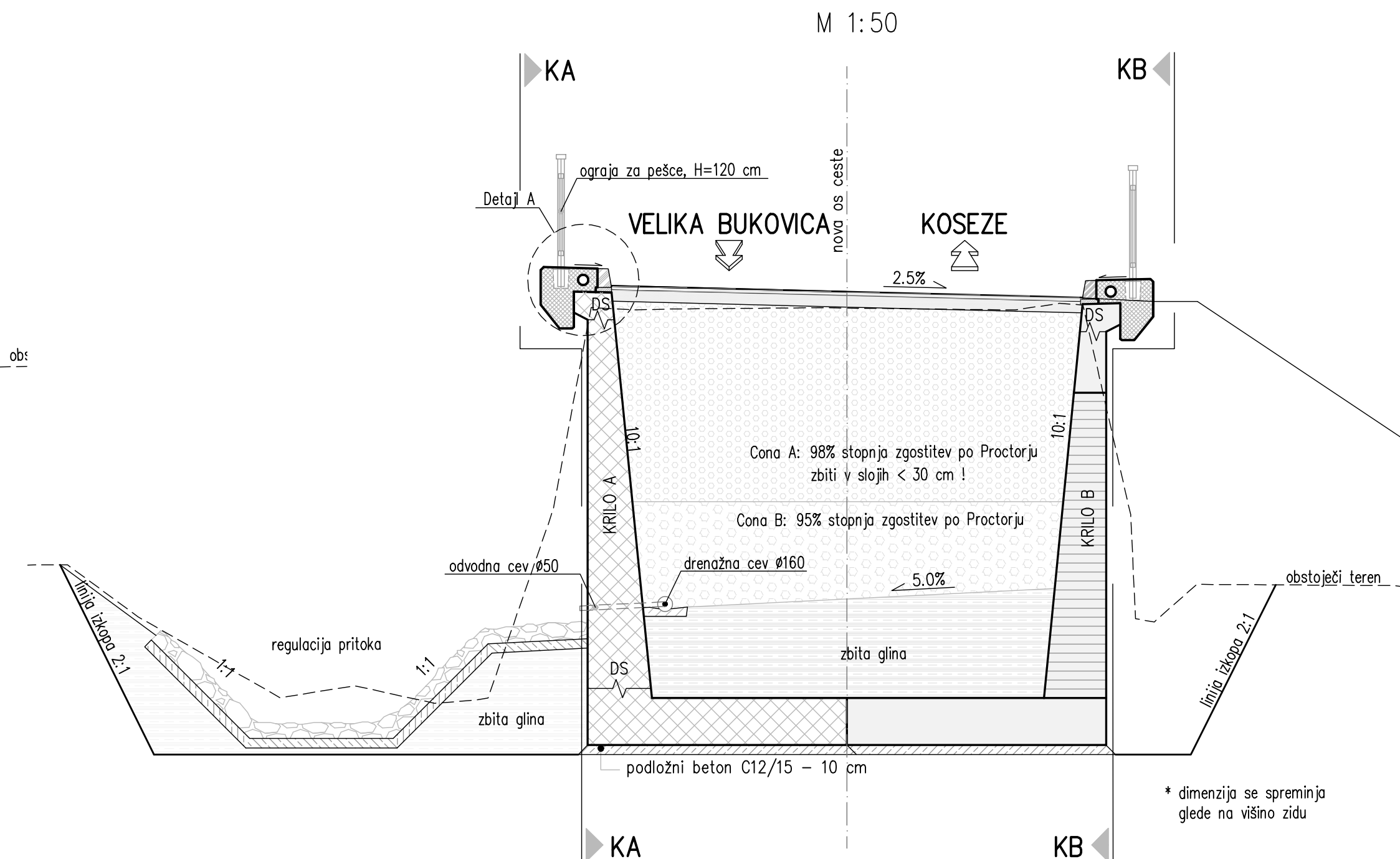

VZDOLŽNI PREREZ KA

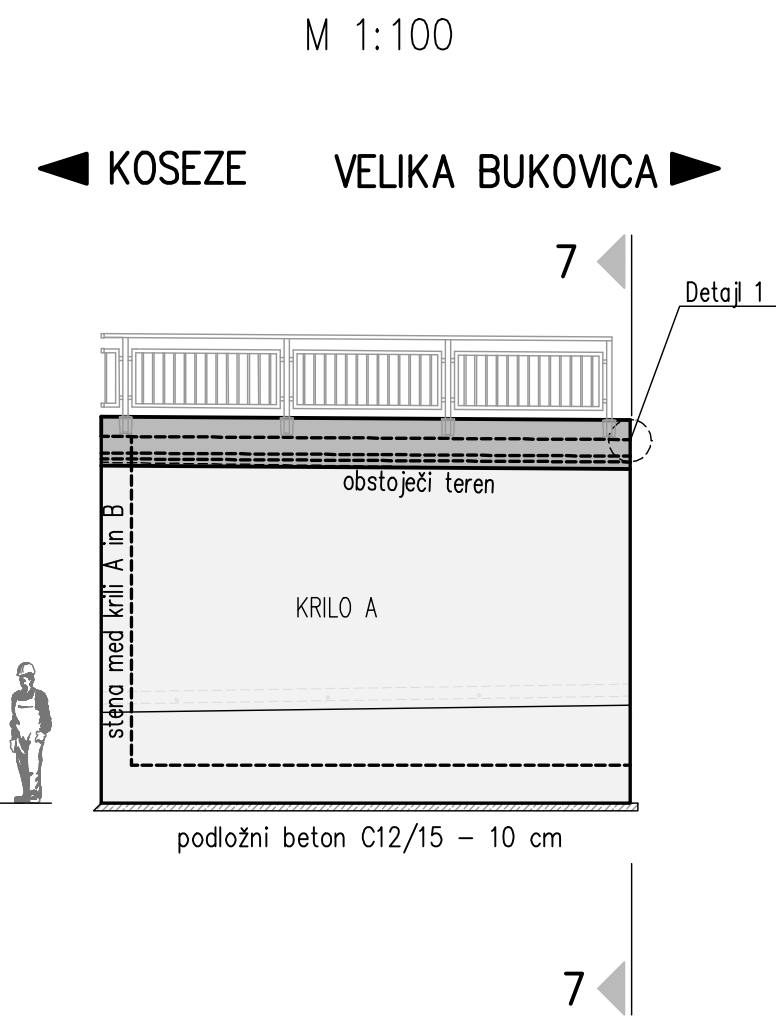

VZDOLŽNI PREREZ KB

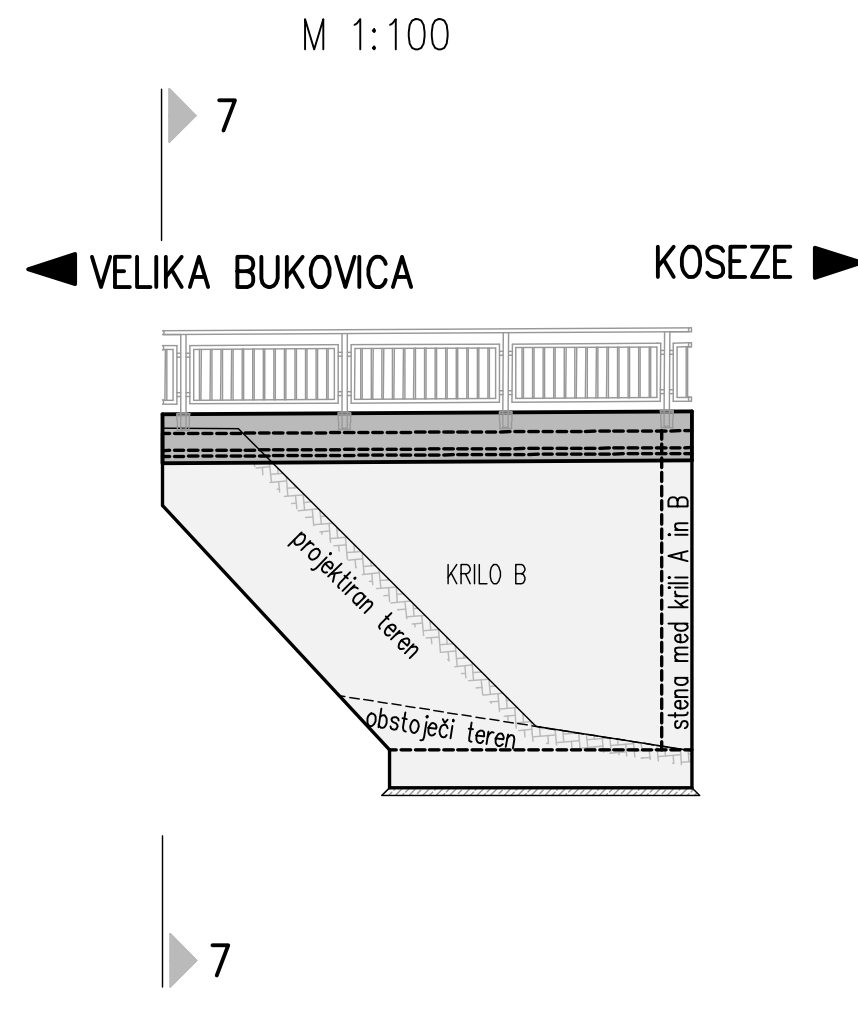

VZDOLŽNI PREREZ KC

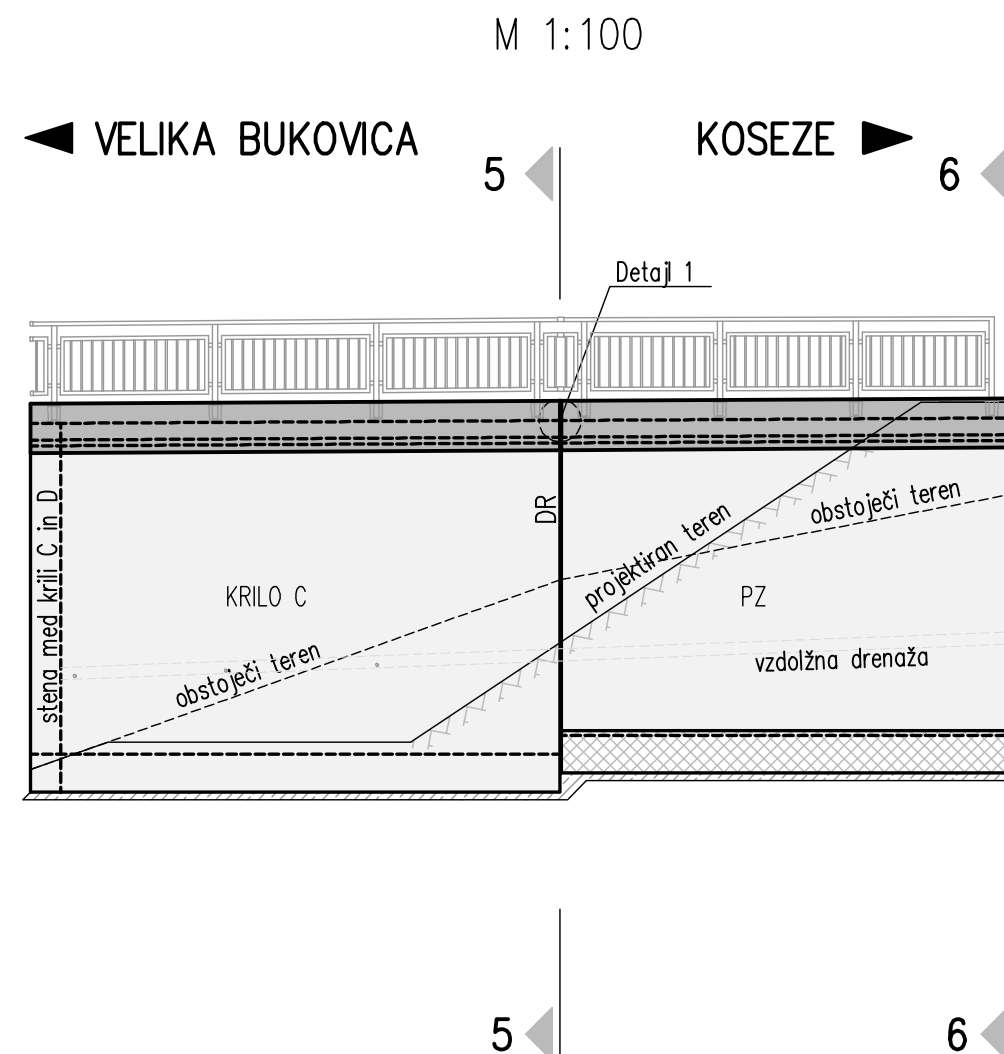

VZDOLŽNI PREREZ KD

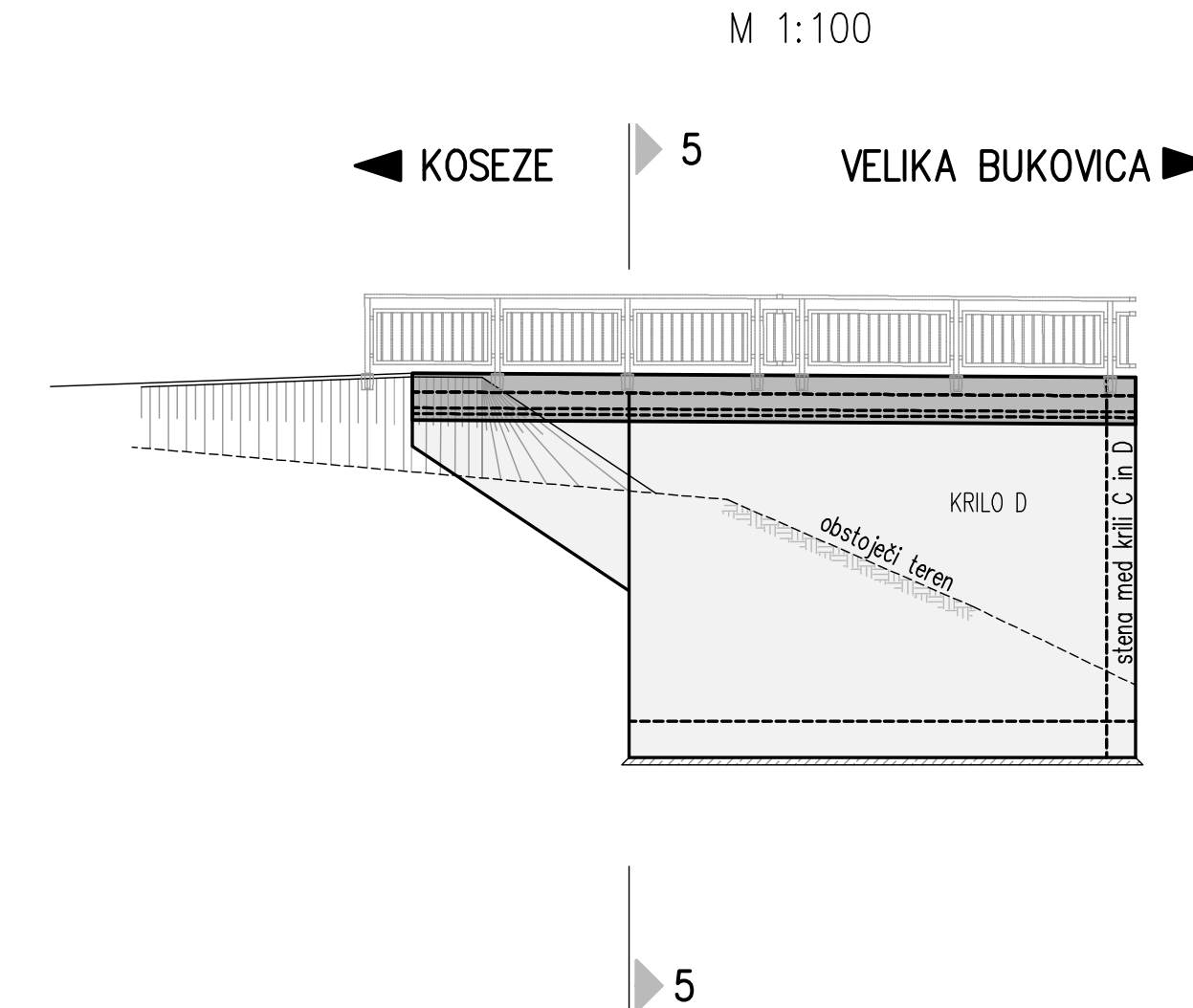

KARAKTERISTIKE MATERIALOV PO SIST EN 206-1

ELEMENT	BETON	ARMATURA	ZAŠČITNI SLOJ
HODNIKI IN ROBNİ VENCI	C30/37, PV-II, XF4, XD3, Dmax=22 mm, AB*	S500 B	4.5 cm
ZGORNJA KONSTRUKCIJA	C30/37, PV-II, XF2, XD1, Dmax=32 mm, AB	S500 B	4.5 cm
OPORNIK, KRILA IN ZIDOV	C30/37, PV-II, XF2, XD2, Dmax=32 mm, AB	S500 B	5.0 cm
TEMELJI	C30/37, PV-II, XC2, Dmax=32 mm, AB	S500 B	5.0 cm
PODLOŽNI BETON	C12/15, XC0, Dmax=16mm	NEARMIRAN	
BETON ZA TLAKOVANJE JARKA	C20/25, XC0, Dmax=16mm	NEARMIRAN	

\*Opomba: AB=armiran beton  
NOVE KONSTRUKCIJE SE IZVEDEJO PO PRINCIPU BELE KADI !

<p><b>GINEX</b> international d.o.o. PROJEKTIVNI BIRO IZ O-048</p>	<p><b>OBČINA ILIRSKA BISTRICA</b> BAZOVŠKA CESTA 14 6250 ILIRSKA BISTRICA</p>
<p>POSREJAVALEC:</p> <p>ODGOVORNI VOJVA PROJEKTA: <b>Domagoj BAČIČ, u.d.l.g.</b></p> <p>ODGOVORNI PROJEKTANT: <b>Domagoj BAČIČ, u.d.l.g.</b></p> <p>PROJEKTANT IZODRAVILAVIC: <b>Dalibor STANIČ, u.d.l.g.</b></p> <p>PROJEKTANT IZODRAVILAVIC:</p>	<p>OBSTAJALNIŠKA: Lokalna cesta LC 135120 Koseze - Velika Bukovica</p> <p>OBJEKT: OBNOVA MOSTU NAD POTOKOM MOLJA</p> <p>OPREMIŠČENJE: PROJEKTIRANO STANJE Prečni prerezi 5-5, 6-6, 7-7 Vzdolžni prerezi KA, KB, KC, KD 1:50</p> <p>MEŠLO: 109-47C</p> <p>ŠT. PROJEKTA: 109-47C3-1</p> <p>VRELA INŠTACIJA: 3/1 Načrt gradbenih konstrukcij</p> <p>ŠIFRA CC: CC-SI 21410</p> <p>VRELA PROJEKTA: PGD september 2008</p>
<p>ŠT. COBENKA: /</p> <p>AVTOR PISANE: 08</p>	<p>ŠT. PISANE: 06</p> <p>AVTOR PISANE: GINEX International d.o.o. 109-47C3-1/08</p>

AVTOR PISANE IN ZIDOVNI INŽENIR: DR. ZVONKAR, UNIVERZITETA LJUBLJANA, FAKULTETA ZA GRAJENARSTVO, Ljubljana, Slovenija  
 AVTOR PISANE IN ZIDOVNI INŽENIR: DR. ZVONKAR, UNIVERZITETA LJUBLJANA, FAKULTETA ZA GRAJENARSTVO, Ljubljana, Slovenija  
 AVTOR PISANE IN ZIDOVNI INŽENIR: DR. ZVONKAR, UNIVERZITETA LJUBLJANA, FAKULTETA ZA GRAJENARSTVO, Ljubljana, Slovenija