

A2: 420x594  
A: 0,25 m<sup>2</sup>  
09.01.2013  
VIDEM\_kotirano-povrsine.dwg

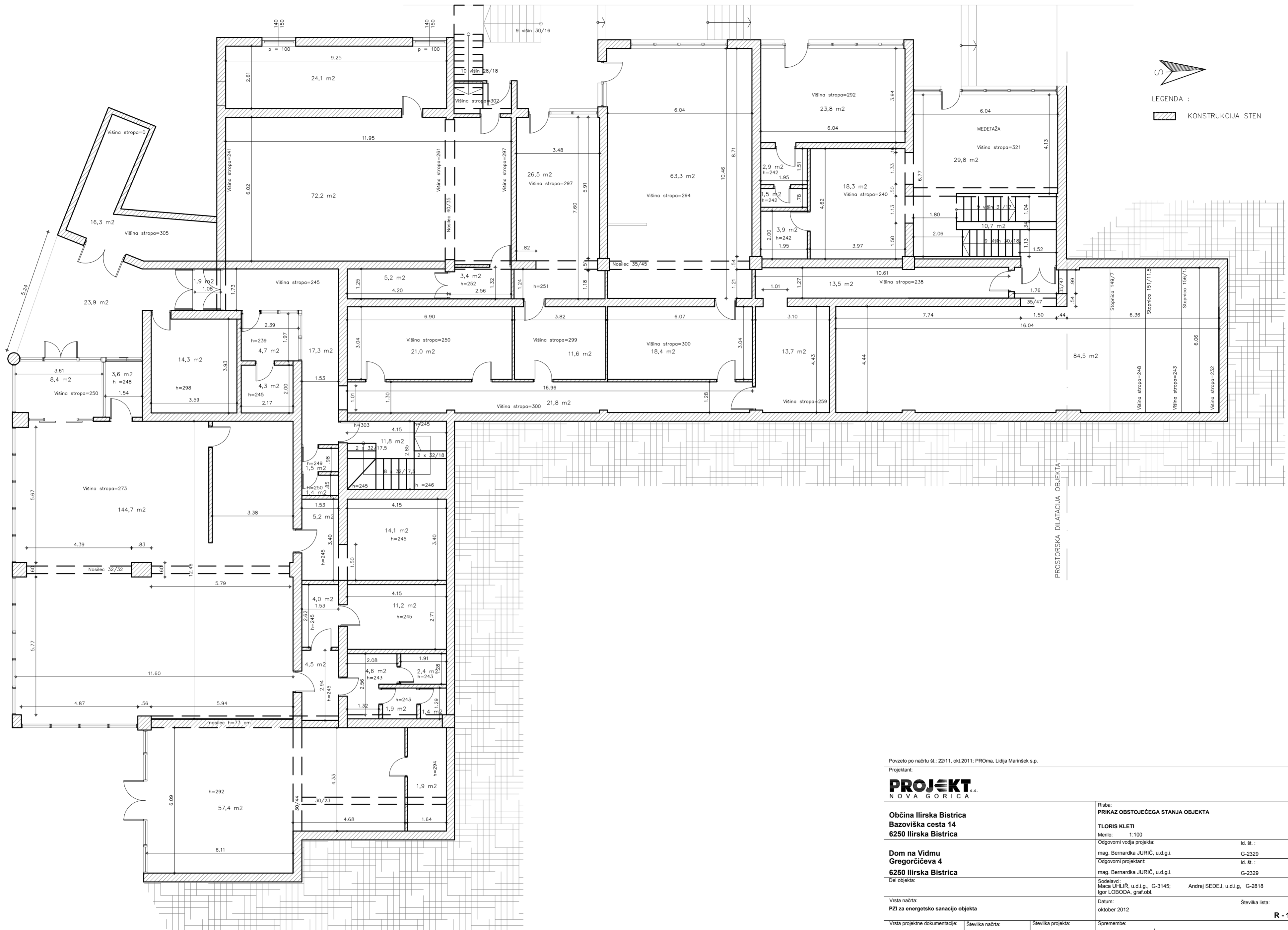

LEGENDA :  
 KONSTRUKCIJA STEN

Povzeto po načrtu št.: 22/11, okt.2011; PROma, Lidija Marinišek s.p.  
Projektant:

**PROJEKT**  
NOVA GORICA

Občina Ilirska Bistrica  
Bazoviška cesta 14  
6250 Ilirska Bistrica

Dom na Vidmu  
Gregorčičeva 4  
6250 Ilirska Bistrica  
Del objekta:

Vrsta načrta:  
PZI za energetsko sanacijo objekta

Vrsta projektna dokumentacije: / Številka načrta: / Številka projekta: 12 277

Risba:  
PRIKAZ OBSTOJEČEGA STANJA OBJEKTA

TLORIS KLETI  
Merilo: 1:100

Odgovorni vodja projekta: mag. Bernardka JURIČ, u.d.g. Id. št.: G-2329

Odgovorni projektant: mag. Bernardka JURIČ, u.d.g. Id. št.: G-2329

Sodelavci: Maca UHLIR, u.d.g. G-3145; Andrej SEDEJ, u.d.g. G-2818; Igor LOBODA, graf.obi.

Datum: oktober 2012

Spremembe: / /

Številka lista:  
**R - 1**

A1.594x014  
A. 0,54 m<sup>2</sup>  
06.02.2013  
VIDEU\_odraslo.pomene.sanacija\_2013.kad.dwg

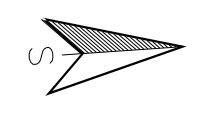
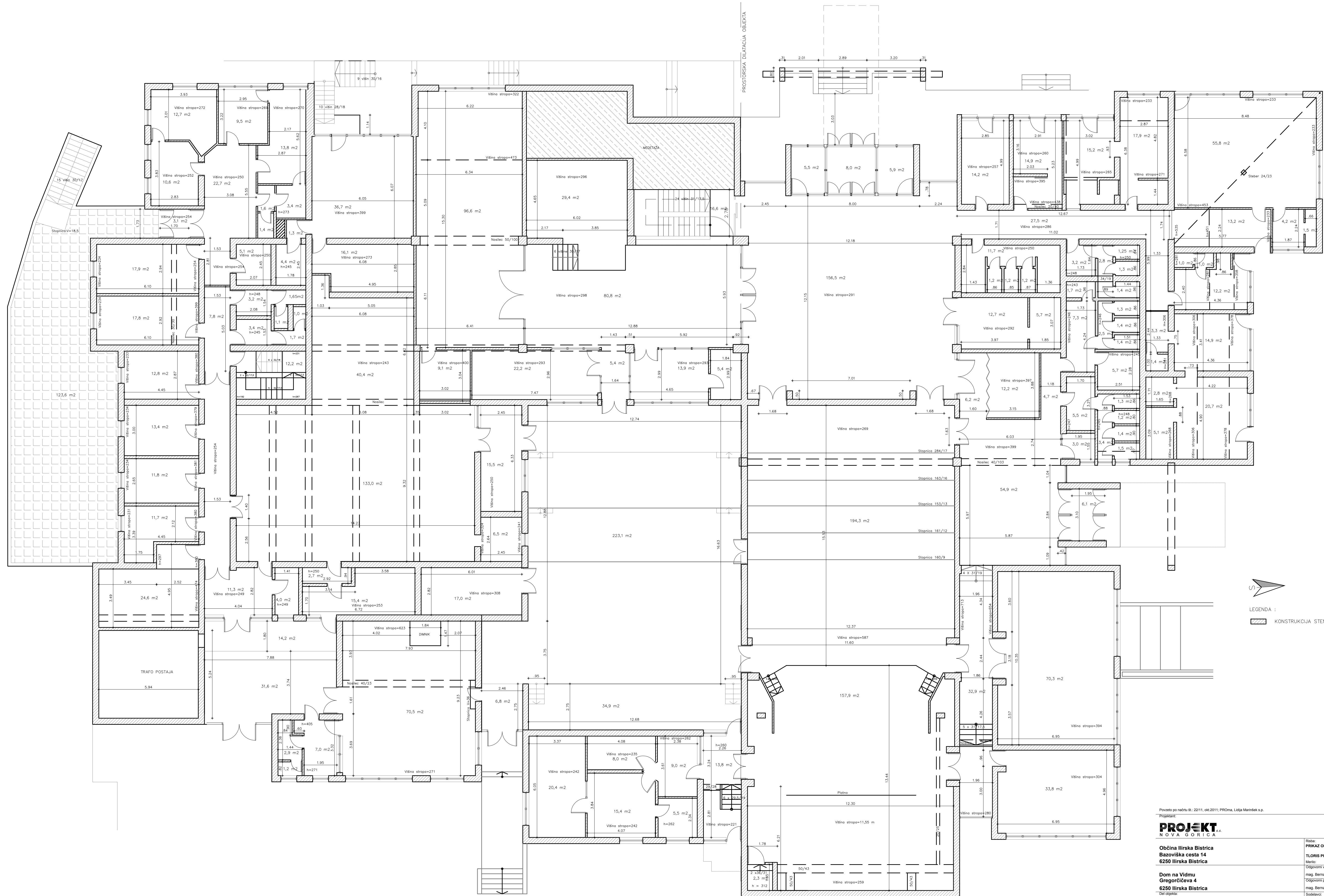

LEGENDA :  
KONSTRUKCIJA STEN

Povzeto po načrtu št. 22/11, okt 2011; PRONA, Ljilja Marinko s.p.

Projekant:  
**PROJEKT**  
NOVA GORICA

Občina Ilirska Bistrica  
Bazoviška cesta 14  
6250 Ilirska Bistrica

Dom na Vidmu  
Gregorčičeva 4  
6250 Ilirska Bistrica

Vidno načrt:  
P22 za energetska sanacija objekta

Ime objekta:  
PRIKAZ OBSTOJEČEGA STANJA OBJEKTA  
TLORIS PRITUČJA  
Merilo: 1:100

Odgovorni vodja projekta:  
mag. Bernarcka JURIČ, u.d.g.  
Odgovorni projekti:  
mag. Bernarcka JURIČ, u.d.g.

Iskustveni strokovnjak:  
Mara UHAR, u.d.g., G.3145; Andrej SEDEJ, u.d.g., G.2818  
Igor LOBČDA, graf.201

Dat.: oktober 2012

Številka lista:  
Spremembe:  
12 277

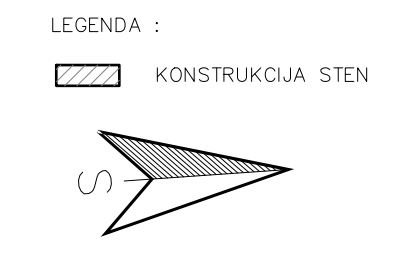
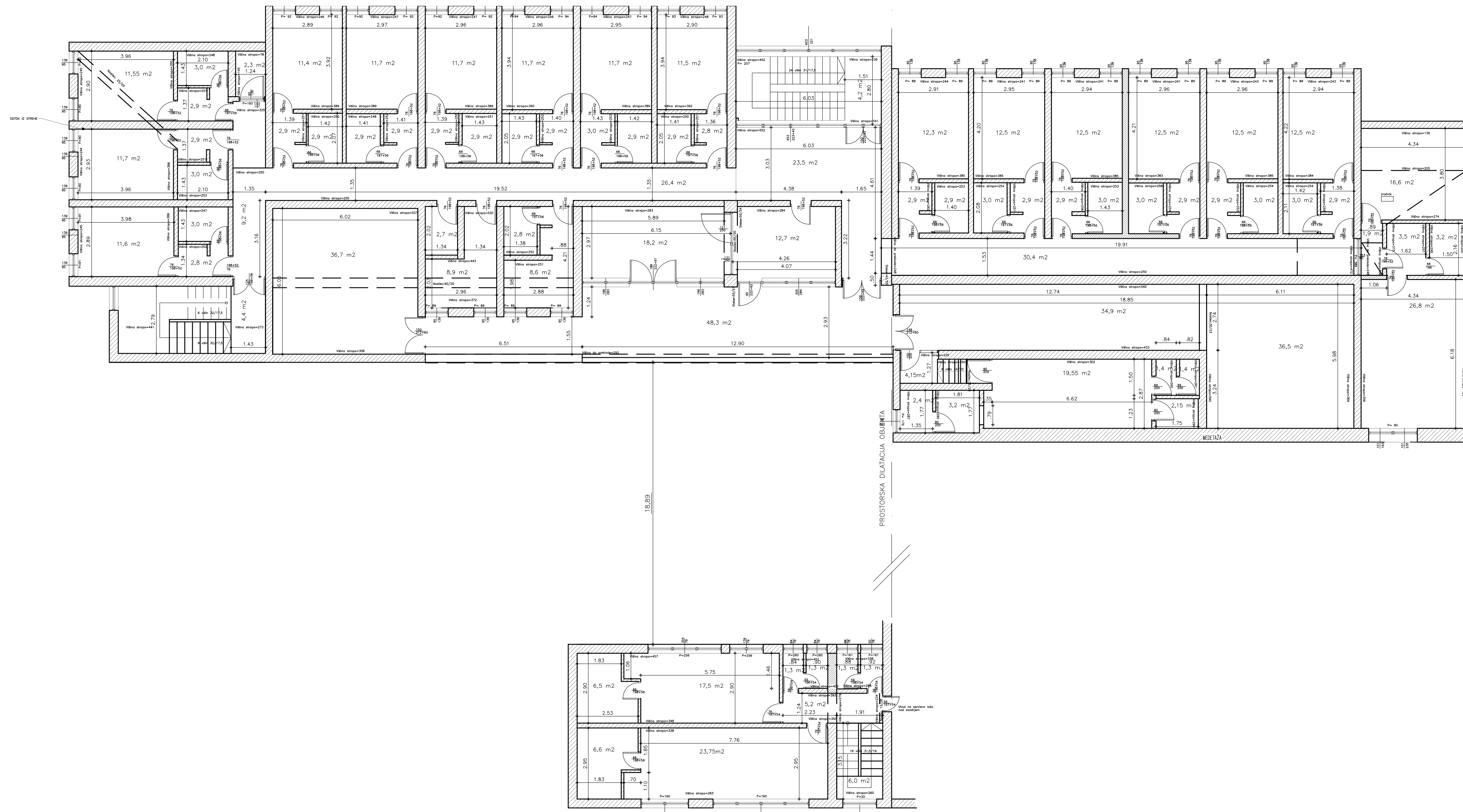

Povzeto po načrtu št. 2211, okt.2011; PROIma, Ljilja Marinček s.p.

<b>PROJEKT</b> NOVA GORICA		Risa: <b>PRIKAZ OBSTOJEČEGA STANJA OBJEKTA</b>	
Občina Ilirska Bistrica Bazoviška cesta 14 <b>6250 Ilirska Bistrica</b>		Merilo: 1:100	
Dom na Vidmu Gregorčičeva 4 <b>6250 Ilirska Bistrica</b>		Odgovorni vođa projekta: mag. Bernarška JURIC, u.d.g.	Id. št. : G-2329
Dar objekta: Sodelavci: Miroslav URK, u.d.g. G-3145; Andrija SEDEJ, u.d.g. G-2618 Igor LOBODA, graf.št.		Datum: oktober 2012	Številka lista: <b>R - 3</b>
Vrsta načrta: <b>PZ za energetsko sanacijo objekta</b>	Vrsta projektna dokumentacija: /	Številka račta: 12.277	Spremembe: /





A1594x914  
A: 0,54 m<sup>2</sup>  
10.01.2013  
Shema\_dom\_2.dwg

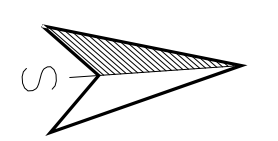
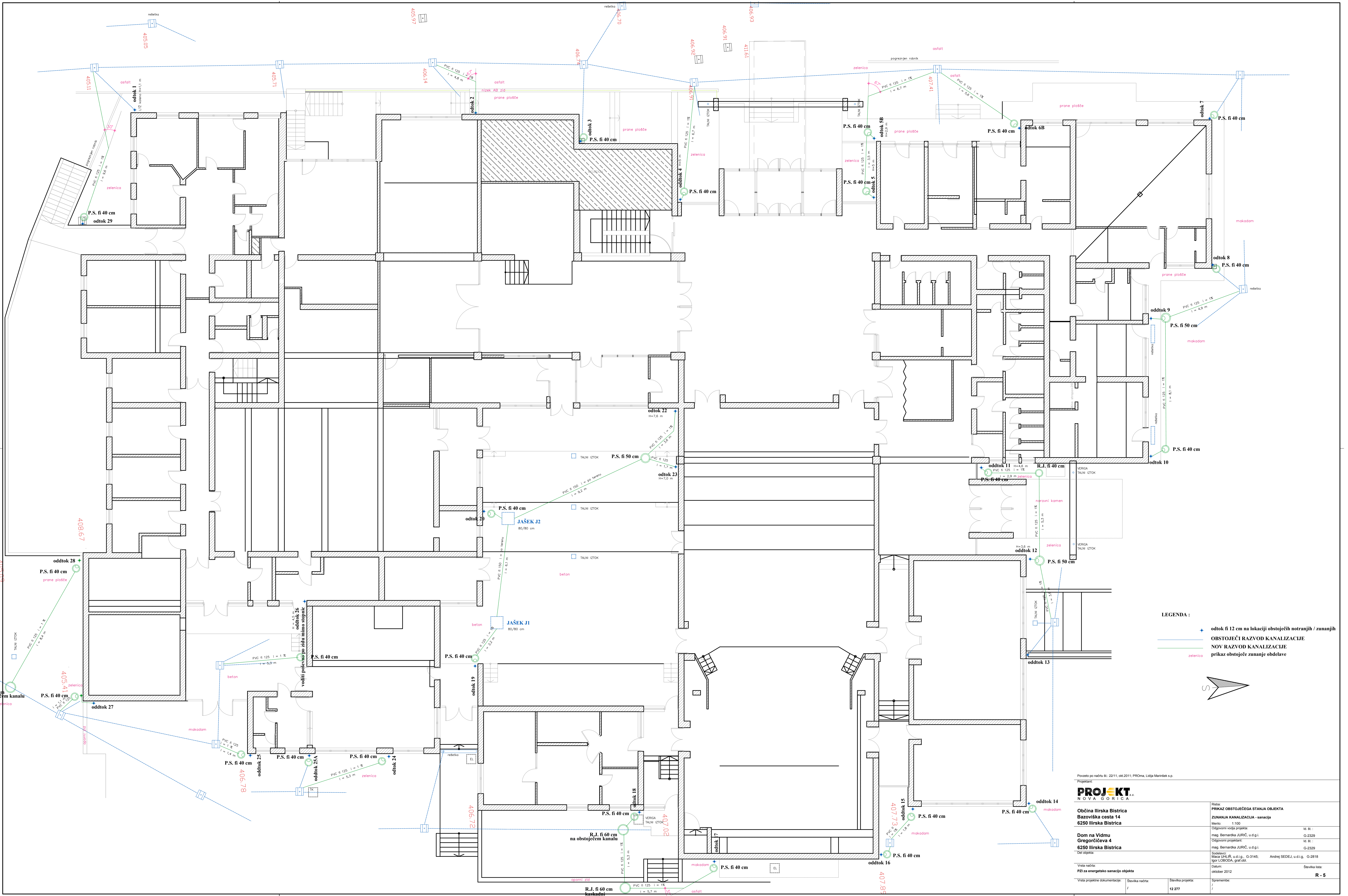

Povzeto po načrtu št. 22/11, okt.2011; PROima, Ljudja Marinček s.p. Projektant: <b>PROJEKT</b> NOVA GORICA		Naziv: <b>PRIKAZ OBSTOJEČEGA STANJA OBJEKTA</b> ZUNANJA KANALIZACIJA - sanacija
Občina Ilirska Bistrica Bazoviška cesta 14 6250 Ilirska Bistrica	Merilo: 1:100 Odgovorni vodja projekta: mag. Bernarčka JURIČ, u.d.g.	št. št.: G-2329
Dom na Vidmu Gregorčičeva 4 6250 Ilirska Bistrica	Datum: oktober 2012	št. št.: G-2329
Del objekta: PZI za energetsko sanacijo objekta	Spletna stran: 12 277	Spletna lista: R - 5

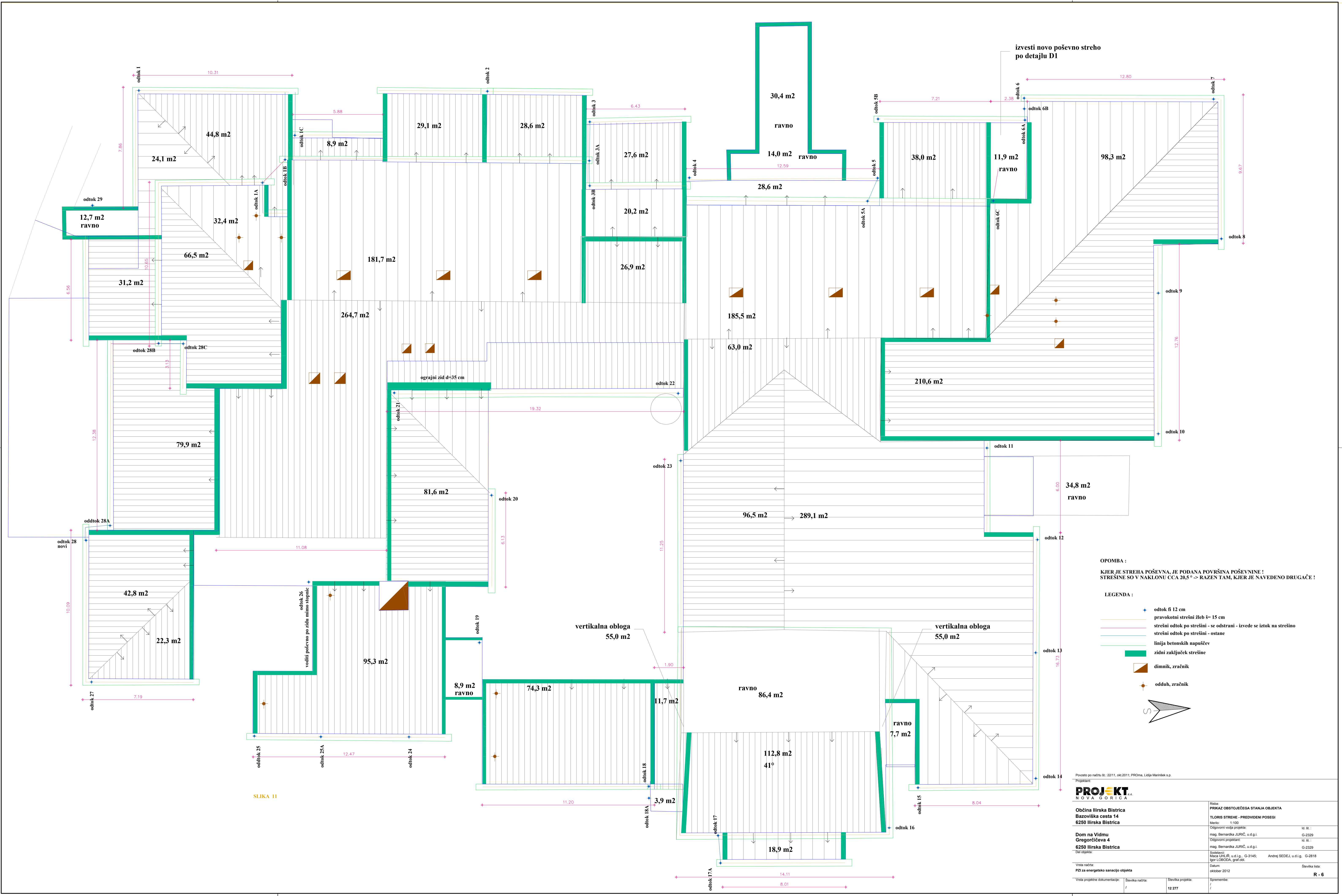

SLIKA 11

**OPOMBA :**  
KJER JE STREHA POŠEVNA, JE PODANA POVRŠINA POŠEVNINE !  
STREŠINE SO V NAKLONU CCA 20,5° -> RAZEN TAM, KJER JE NAVEDENO DRUGAČE !

- LEGENDA :**
- + odtok fi 12 cm
  - pravokotni strešni žleb š= 15 cm
  - strešni odtok po strešini - se odstrani - izvede se iztok na strešino
  - strešni odtok po strešini - ostane
  - linija betonskih napuščev
  - zidni zaključek strešine
  - ▲ dimnik, zračnik
  - odduh, zračnik

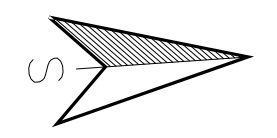

Povzeto po načrtu št. 22/11, okt.2011; PRONA, Ljilja Marinko s.p. Projektant: <b>PROJEKT</b> NOVA GORICA		Naslov: <b>PRIKAZ OBSTOJEČEGA STANJA OBJEKTA</b> TLRIS STREHE - PREDVIDENI POSEGI Merilo: 1:100	
Občina Ilirska Bistrica Bazoviška cesta 14 6250 Ilirska Bistrica		Odgovorni vodja projekta: mag. Bernarcka JURIC, u.d.g. G-2329 Datum: 19.11.	
Dom na Vidmu Gregorčičeva 4 6250 Ilirska Bistrica		Datum: 19.11.2012 Slika št.: R - 6	
Vrsta načrta: P22 za energetska sanacija objekta		Datum: oktober 2012	
Vrsta projekta: 7		Spremembe: 12.277	



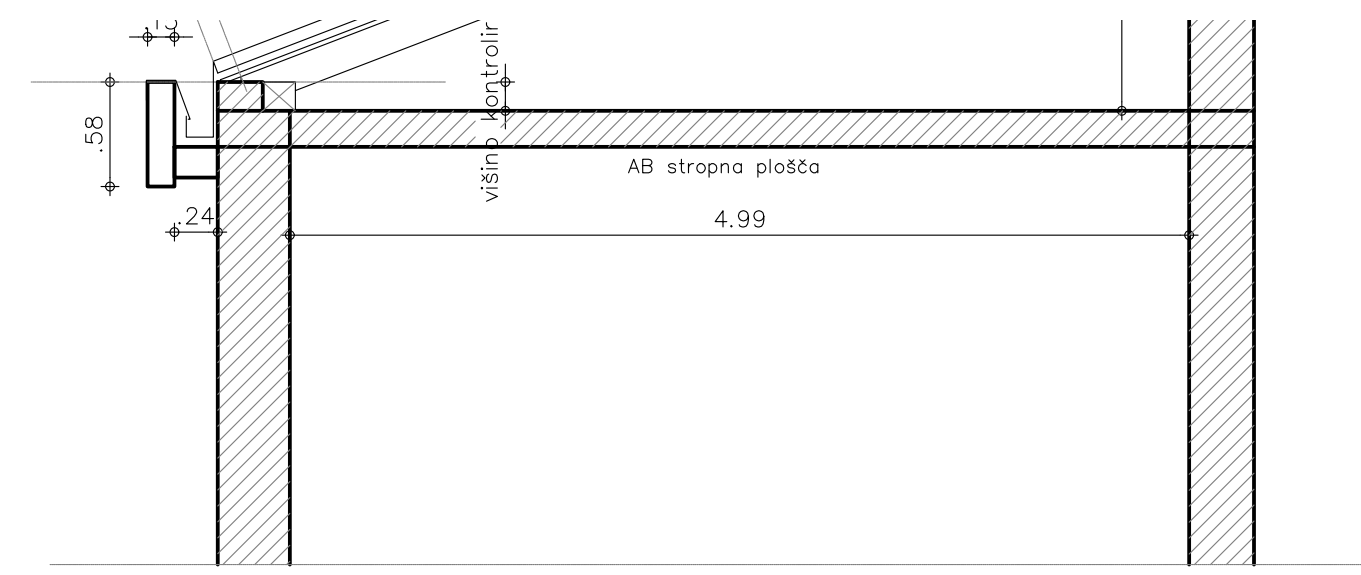
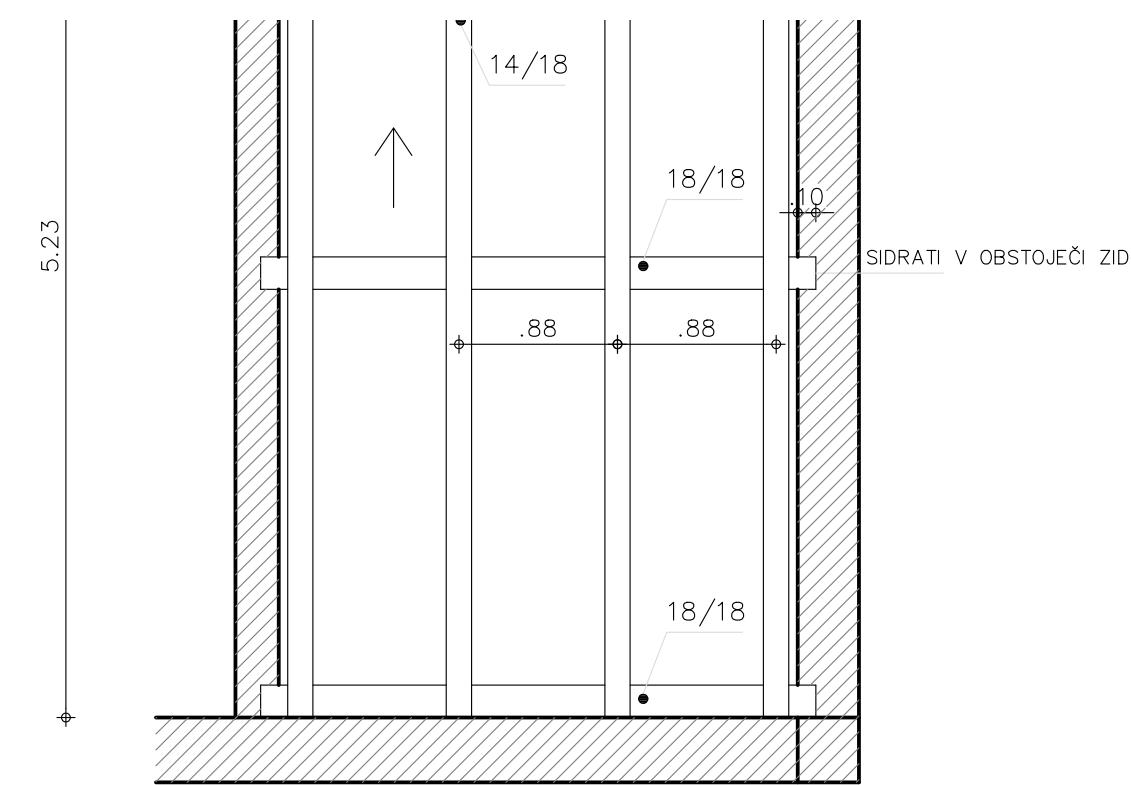

OPOMBE :  
- MERE KONTROLIRATI NA OBJEKTU !

Povzeto po načrtu št. 2211, okt.2011, PROIm, Lidja Marinko s.p.

Projektant:

**PROJEKT**  
NOVA GORICA

Občina Ilirska Bistrica  
Bazoviška cesta 14  
6250 Ilirska Bistrica

Dom na Vidmu  
Gregorčičeva 4  
6250 Ilirska Bistrica

Del objekta:

Vrsta načrta:

PZI za energetske sanacije objekta

Vrsta projektno dokumentacije:

Slovika račta:

12.277

Slovika projekta:

Spremembe:

/ /

Oktober 2012

Slovika lista:

R - 7

Titula: PRKAZ OBSTOJEČEGA STANJA OBJEKTA

DETAIL

Merilo: 1:100

Odgovorni vodja projekta:

mag. Bernarcka JURČ, u.d.g.l.

Odgovorni projektant:

mag. Bernarcka JURČ, u.d.g.l.

Božidar: Miro URS, u.d.g.l., G-3145;

Igor LOBODA, graf. ob.

Andrej SEDEJ, u.d.g.l., G-2818

Datum:

Oktober 2012

Slovika lista:

R - 7

AA43: 297x630  
A: 0.187 m<sup>2</sup>  
10.01.2013  
Slovenija, Ljubljana, Znanj

TLORIS :

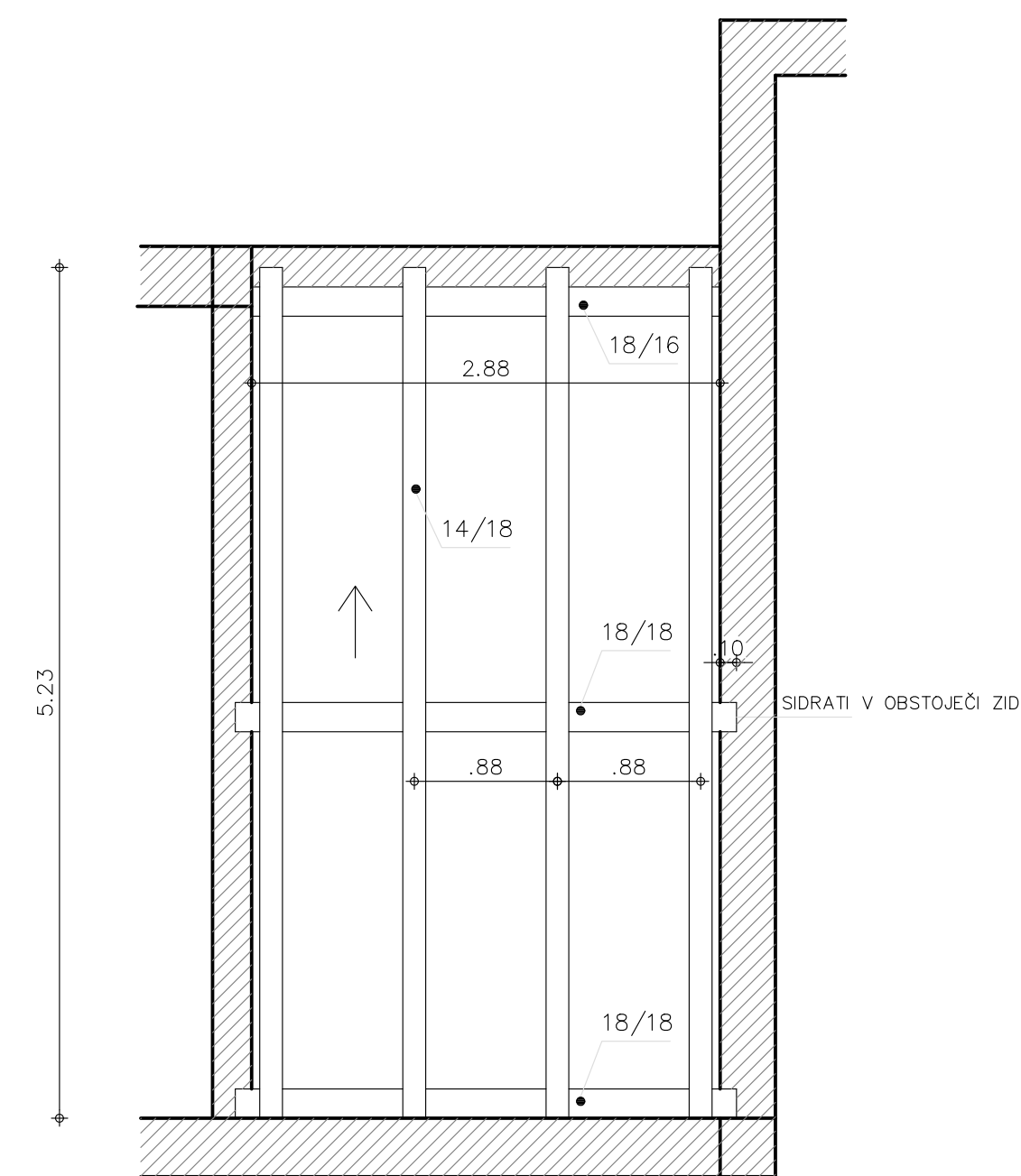

PREREZ :

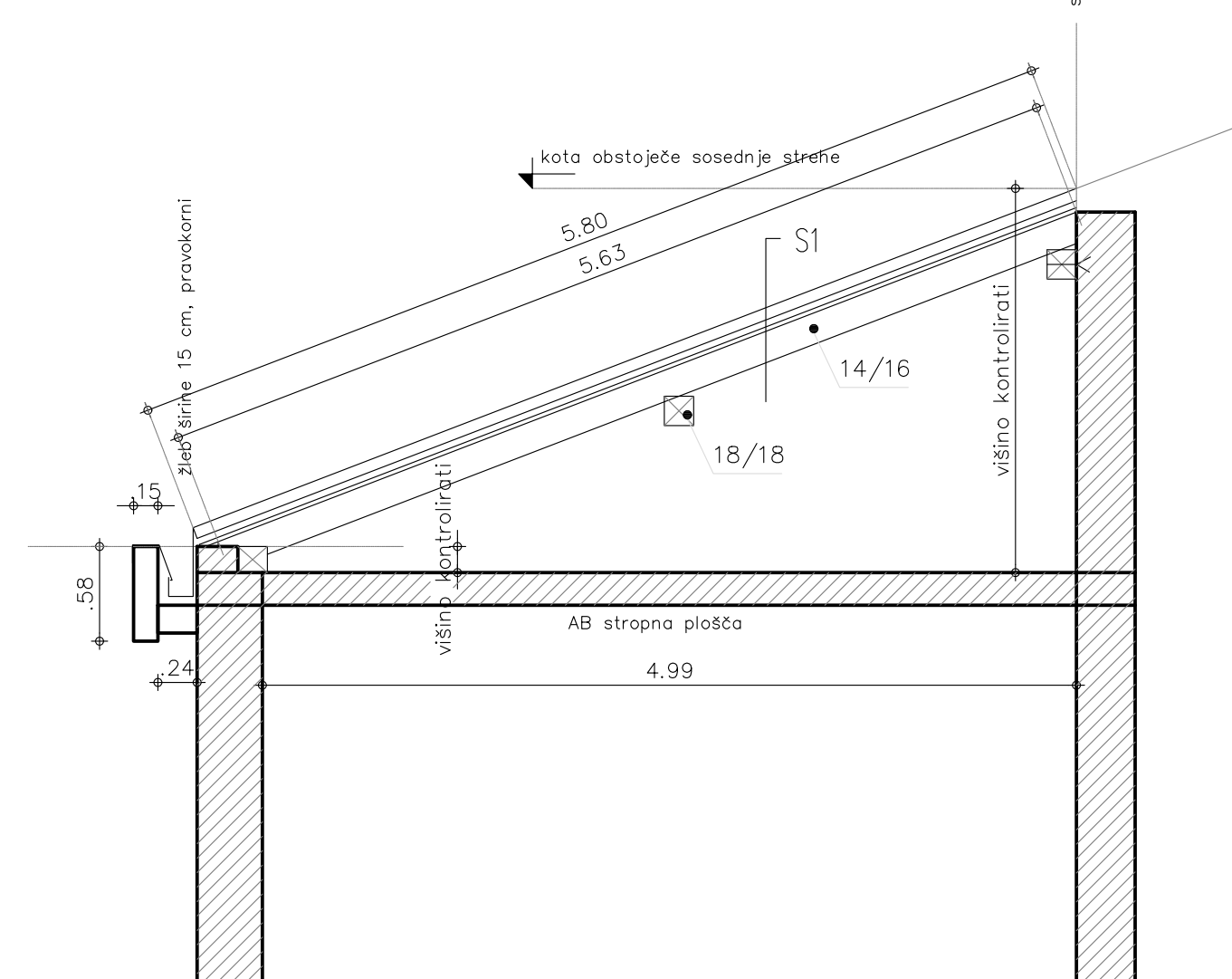

LEGENDA :

- S1 - strešni panel TRIMOTERM SNV 3L 6 cm termoizolacije
- kovinska podkonstrukcija, raster 2,5 m, profili 60/40/3 mm
- sekundarna kritina, npr. TYVEK
- lesen strešni opož 2,4 cm
- špirovci 14/16 cm z vmesno termoizolacijo
- PVC folija

OPOMBE :  
- MERE KONTROLIRATI NA OBJEKTU !

Povzeto po načrtu št. 2211, okt.2011, PROIm, Lidja Marinko s.p.

Projektant:

**PROJEKT**  
NOVA GORICA

Občina Ilirska Bistrica  
Bazoviška cesta 14  
6250 Ilirska Bistrica

Dom na Vidmu  
Gregorčičeva 4  
6250 Ilirska Bistrica

Del objekta:

Vrsta načrta:

PZI za energetske sanacije objekta

Vrsta projektno dokumentacije:

Slovika račta:

12.277

Slovika projekta:

Spremembe:

/ /

Oktober 2012

Slovika lista:

R - 7

Titula: PRKAZ OBSTOJEČEGA STANJA OBJEKTA

DETAIL

Merilo: 1:100

Odgovorni vodja projekta:

mag. Bernarcka JURČ, u.d.g.l.

Odgovorni projektant:

mag. Bernarcka JURČ, u.d.g.l.

Božidar: Miro URS, u.d.g.l., G-3145;

Igor LOBODA, graf. ob.

Andrej SEDEJ, u.d.g.l., G-2818

Datum:

Oktober 2012

Slovika lista:

R - 7

AA43: 297x630  
A: 0.187 m<sup>2</sup>  
10.01.2013  
Slovenija, Ljubljana, Znanj

TLORIS :

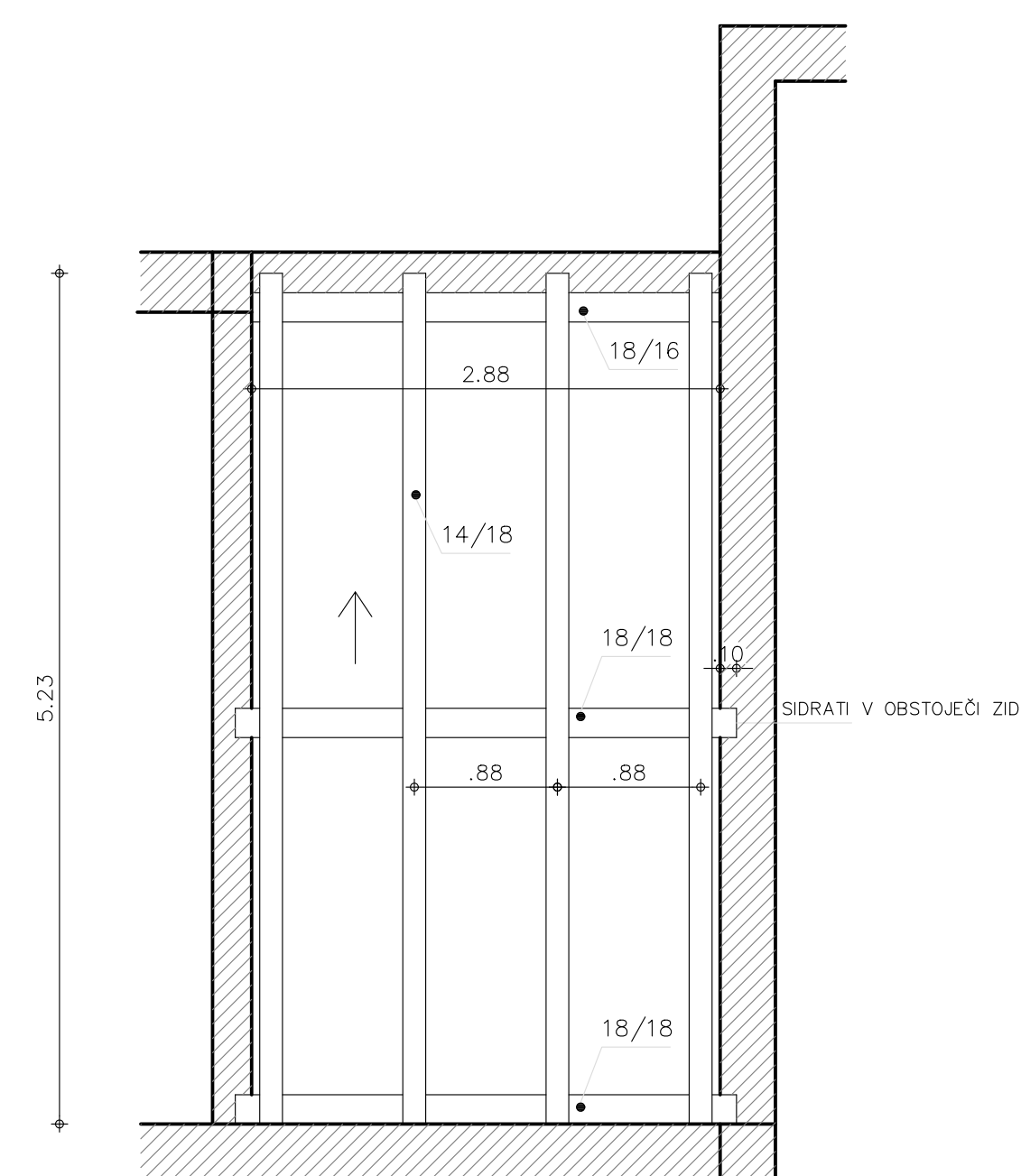

PREREZ :

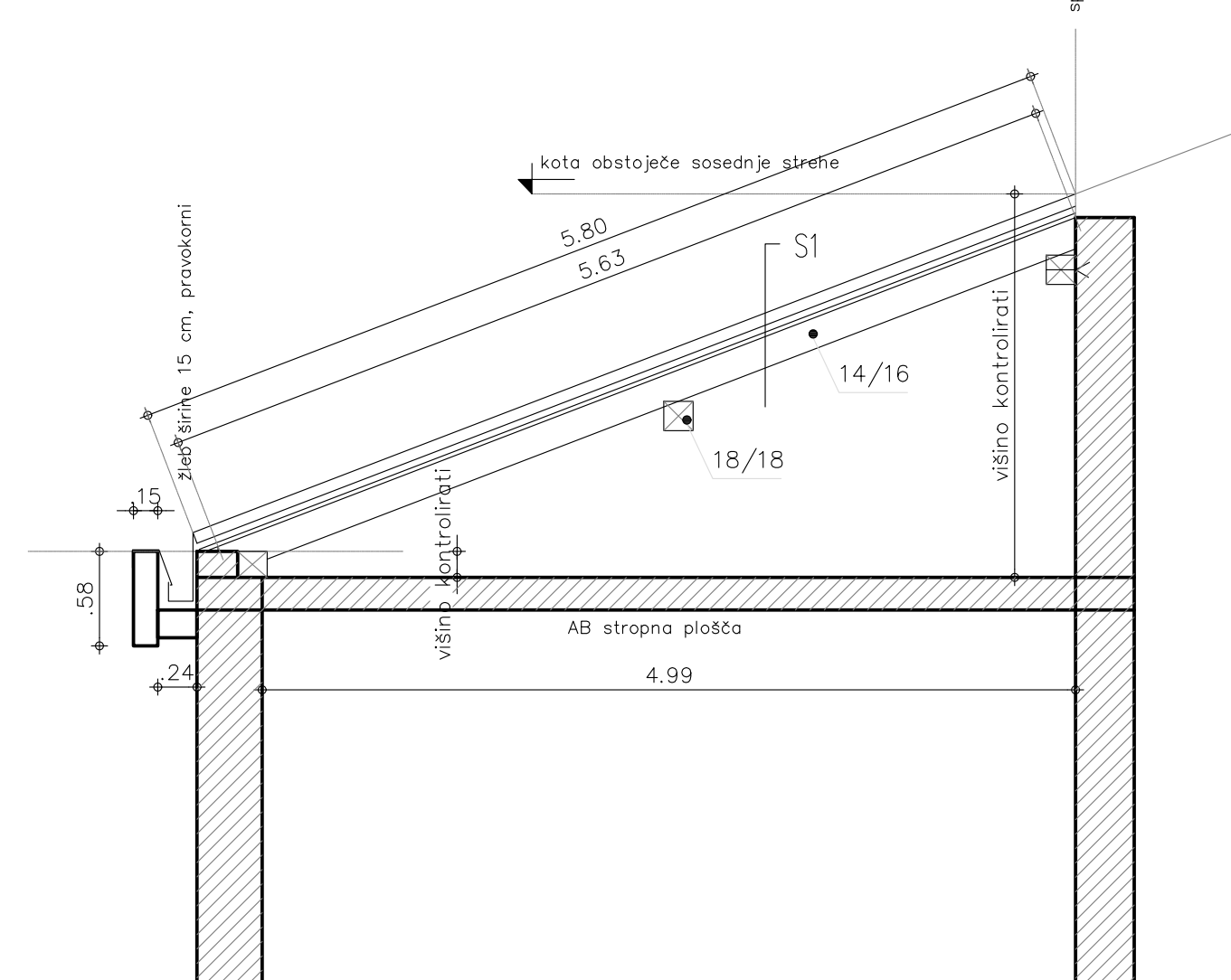

LEGENDA :

- S1 - strešni panel TRIMOTERM SNV 3L 6 cm termoizolacije
- kovinska podkonstrukcija, raster 2,5 m, profili 60/40/3 mm
- sekundarna kritina, npr. TYVEK
- lesen strešni opož 2,4 cm
- špirovci 14/16 cm z vmesno termoizolacijo
- PVC folija

OPOMBE :  
- MERE KONTROLIRATI NA OBJEKTU !

Povzeto po načrtu št. 2211, okt.2011, PROIm, Lidja Marinko s.p.

Projektant:

**PROJEKT**  
NOVA GORICA

Občina Ilirska Bistrica  
Bazoviška cesta 14  
6250 Ilirska Bistrica

Dom na Vidmu  
Gregorčičeva 4  
6250 Ilirska Bistrica

Del objekta:

Vrsta načrta:

PZI za energetske sanacije objekta

Vrsta projektno dokumentacije:

Slovika račta:

12.277

Slovika projekta:

Spremembe:

/ /

Oktober 2012

Slovika lista:

R - 7

Titula: PRKAZ OBSTOJEČEGA STANJA OBJEKTA

DETAIL

Merilo: 1:100

Odgovorni vodja projekta:

mag. Bernarcka JURČ, u.d.g.l.

Odgovorni projektant:

mag. Bernarcka JURČ, u.d.g.l.

Božidar: Miro URS, u.d.g.l., G-3145;

Igor LOBODA, graf. ob.

Andrej SEDEJ, u.d.g.l., G-2818

Datum:

Oktober 2012

Slovika lista:

R - 7