

OBSTOJEČ ZID - SZ STRANI - ODESEK B:

Odssek obzidja z opornikom, sa ročno očišči, apara z vodnih curkov, po potrebi utrdi ša z enim opornikom, zidane z lokalnim kamnom in apneno malto, prazne dele zapolni s kamnjem, ter fugira po navodih in recepturi konservatorja. Vrhi zidu se utrdi s skrite žično mrežo. Na fasadi obzidja je bil iz notranje strani nastolen objekt, ki je upodoben na Valvasorjevi grafi. Dopušča ga je prezentirati v faski, pri čemer bi lahko prekrili tudi obstoječa jaška greznica z novim fiakom, ki bo definiran kasneje. Prostor bi bilo možno občasno uporabljati za polno privedlivo. Ohranja se obstoječa vilna zidu.

OPOMBE:

- VSE MERE IN DIMENZIJE JE POTREBNO PREVERITI NA LICU MESTA PRED PRIČETKOM IZVAJANJA DEL TER JIH PRILAGODITI RAZMERAH NA LICU MESTA.
- VSE EVENTUELNE SPREMEMBE OZ. NEJASNOSTI SE MORAJO USKLADITI Z VODJO PROJEKTA IN ODGOVORNIM PROJEKTANTOM.
- SPREMEMBE IN DOPOLNITVE NAČRTOV SO MOŽNE LE S PRISTANKOM PROJEKTANTOVA.
- PRI VSEH DELIH JE POTREBNO ZAGOTOVITI NADZOR ODGOVORNEGA KONSERVATORJAJ.
- ZA VSE IZKOPJE SE JE POTREBNO PREDHODNO ODGOVORITI Z ARHEOLOGI KONSERVATORJI ZVKOS DE NOVA GORICA O OBILKI POSEGANJ V ARHEOLOŠKE PLASTI.

OZN. SPREMEMBE	OPIS SPREMEMBE	DATUM	PODPIS

OBZIDJE PO ODESEKIH_odssek B

Kp = ±0,00 = 483,95 n.m.v.

INVESTITOR: OBČINA ILIRSKA BISTRICA Bazoviška ul. 14 8280 Bistrica		PROJEKTO POSELE: ateljevilla d.o.o. L. BERTON 6200 L. BISTRICA TEL: +386 97 41 21 FAX: +386 97 41 22	
NADZOR: SANACIJA ZUNANJEGA ZIDU NA GRADU PREM		VARNOST: ARHITEKTURA	
ODGOVORNI VOJLA PROJEKTA: Leon Belušič, univ.dipl.ing.arh	SEK. ŠT.: A-0803	PODPIS: <i>Leon Belušič</i>	VRSTA: OBZIDJE PO ODESEKIH_odssek B
ODGOVORNI PROJEKTANT: Leon Belušič, univ.dipl.ing.arh	SEK. ŠT.: A-0803	PODPIS: <i>Leon Belušič</i>	ŠKALA: 1:100
ODZELAVO: Ana Pungaršek, univ.dipl.ing.arh. Milena Novič, univ.dipl.ing.arh.	SEK. ŠT.:	PODPIS:	DATUM: NOVEMBER 2009 ŠTEVILA PROJEKTA: AV 0208-2 ŠTEVILA LISTA: 10

© ATELJE VILLA D.O.O./VARNOSTNA PROJEKTA JE ZAŠČITENA LASTNINA ATELJE VILLA D.O.O., LJUBLJANA

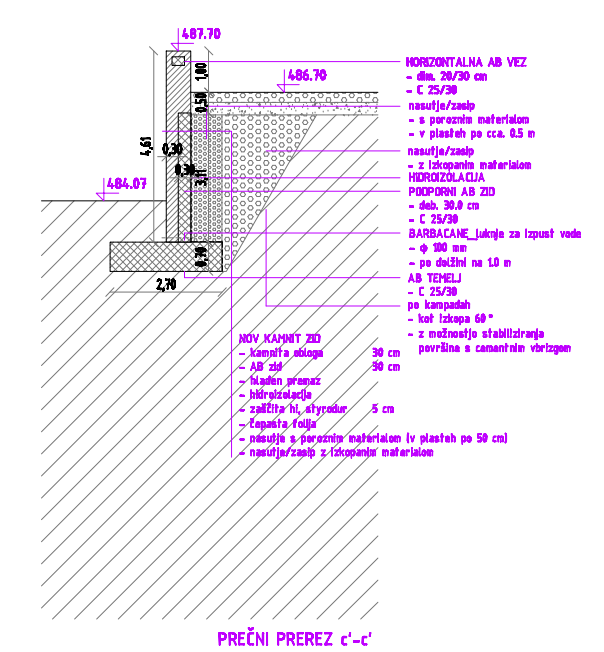
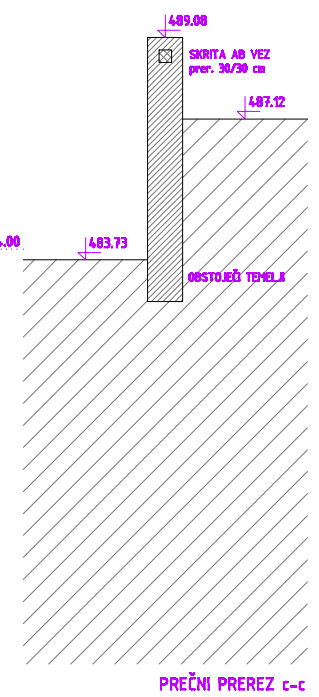
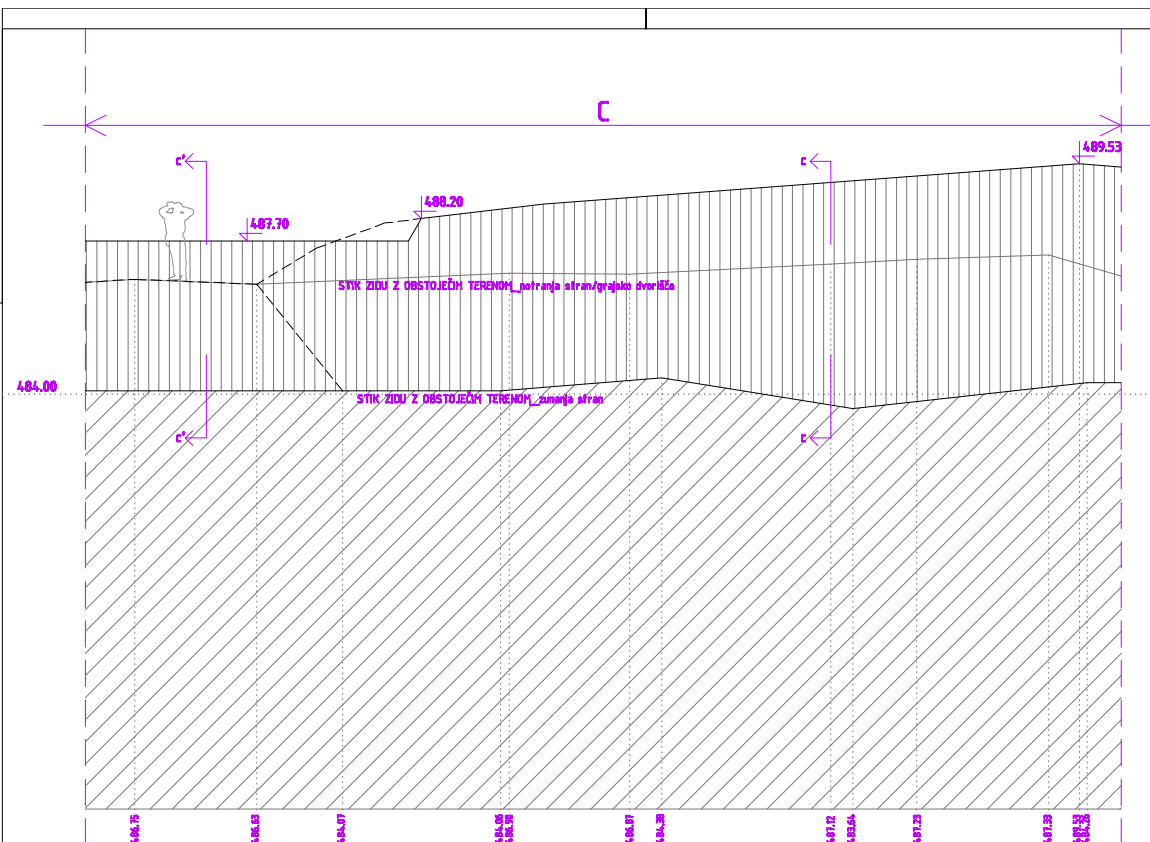

24,93 POGLED NA ODSEK OBZIDJA_C

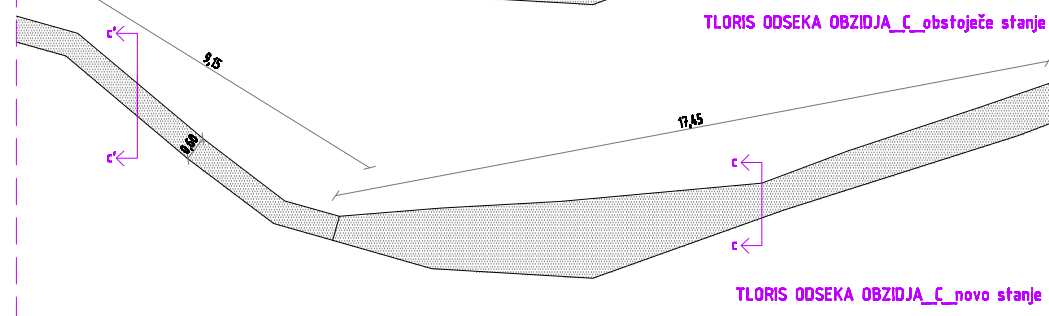
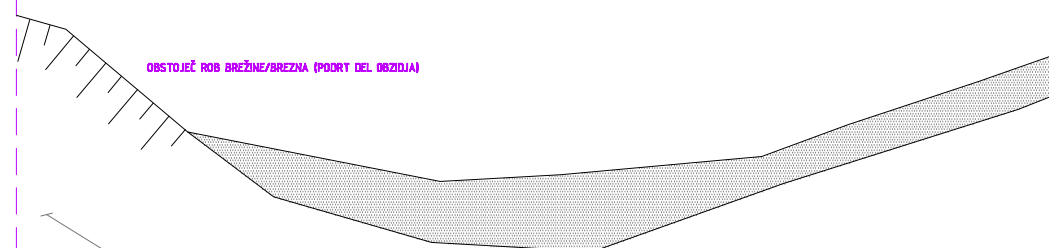

NOVO - ODSEK C:

Predvidi se izgradnja novega nadomestnega zidu, grajenega z lokalnim kamenjem in apneno malto, z obveznimi prepusti za vodo. Nov zid je zasnovan kot vertikalni AB zid deb. 30 cm s kamnito oblogo. Varovalna ograja se izvede kot nadgradnja zidu, višine 100 cm od končne kote terena ob njem. Odsek E se zaključí s podajškom, ki se spušča po bražini navzdol, nekje na polovici pa se nanj veže zid teras na južni strani, s katerim tvori nekakšen pomol. Glede na vidne deformacije bo potrebno tudi ta del rekonstruirati po vzoru obstoječega. Gradnja mora biti taka, da se bo čimbolj približala obstoječemu vzoru. Izvajalec mora biti usposobljen, potreben pa bo tudi preizkus znanja in stalen konservatorski nadzor.

OPOMBE:

- VSE MERE IN DIMENZIJE JE POTREBNO PREVERITI NA LICU MESTA PRED PRIČETKOM IZVAJANJA DEL TER JIH PRILAGODITI RAZMERAH NA LICU MESTA.
- VSE EVENTUELNE SPREMEMBE OZ. NEJASNOSTI SE MORAJO USKLADITI Z VODJO PROJEKTA IN ODGOVORNIM PROJEKTANTOM!
- SPREMEMBE IN DOPOLNITVE NAČRTOV SO MOŽNE LE S PRISTANKOM PROJEKTANTOV!
- PRI VSEH DELIH JE POTREBNO ZAGOTOVITI NADZOR ODGOVORNEGA KONSERVATORJA!
- ZA VSE IZKOPÉ SE JE POTREBNO PREDHODNO DOGOVORITI Z ARHEOLOGI KONSERVATORJI ZVKDS OE NOVA GORICA O OBLIKI POSEGANJ V ARHEOLOŠKE PLASTE!

OZN. SPREMEMBE	OPIS SPREMEMBE	DATUM	PODPIS

OBZIDJE PO ODSEKIH_odsek C

Kp = ±0,00 = 483,95 n.m.v.

INVESTITOR: OBČINA ILIRSKA BISTRICA Bezovškova ul. 14 8250 Ilirska Bistrica		PROJEKTNO PODJETJE: ateljevilla d.o.o. IL. BISTRICA ČISTARJEVA UL. 10 8250 IL. BISTRICA	
OBJEKT: SANACIJA ZUNANJEGA ZIDU NA GRADU PREM		LJUBLJANA LJUBLJANSKA UL. 2 1000 LJUBLJANA	
ODGOVORNI VODJA PROJEKTA: Leon Belušič, univ.dipl.ing.arh	IDENT. ŠT.: A-0503	PODPIS: <i>Leon Belušič</i>	NAČRT: ARHITEKTURA
ODGOVORNI PROJEKTANT: Leon Belušič, univ.dipl.ing.arh	IDENT. ŠT.: A-0503	PODPIS: <i>Leon Belušič</i>	VSEBINA: OBZIDJE PO ODSEKIH_odsek C
SOIZVAJALCI: Ane Pungertnik, univ.dipl.ing.arh. Melita Mavrič, univ.dipl.ing.arh.	IDENT. ŠT.:	PODPIS:	VRSTA PRIL. DOKL. PGD
MERSKO ŠKALA: 1:100		MERSKO ŠKALA: 1:100	
DATUM: NOVEMBER 2009		ŠTEVILKA PROJEKTA: AV 02/08-2	ŠTEVILKA LISTA: 11

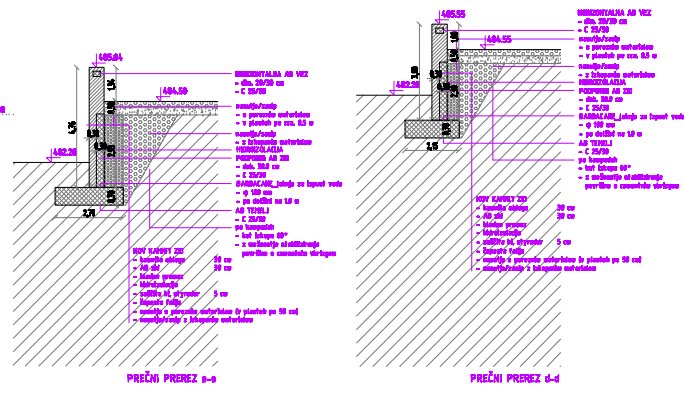
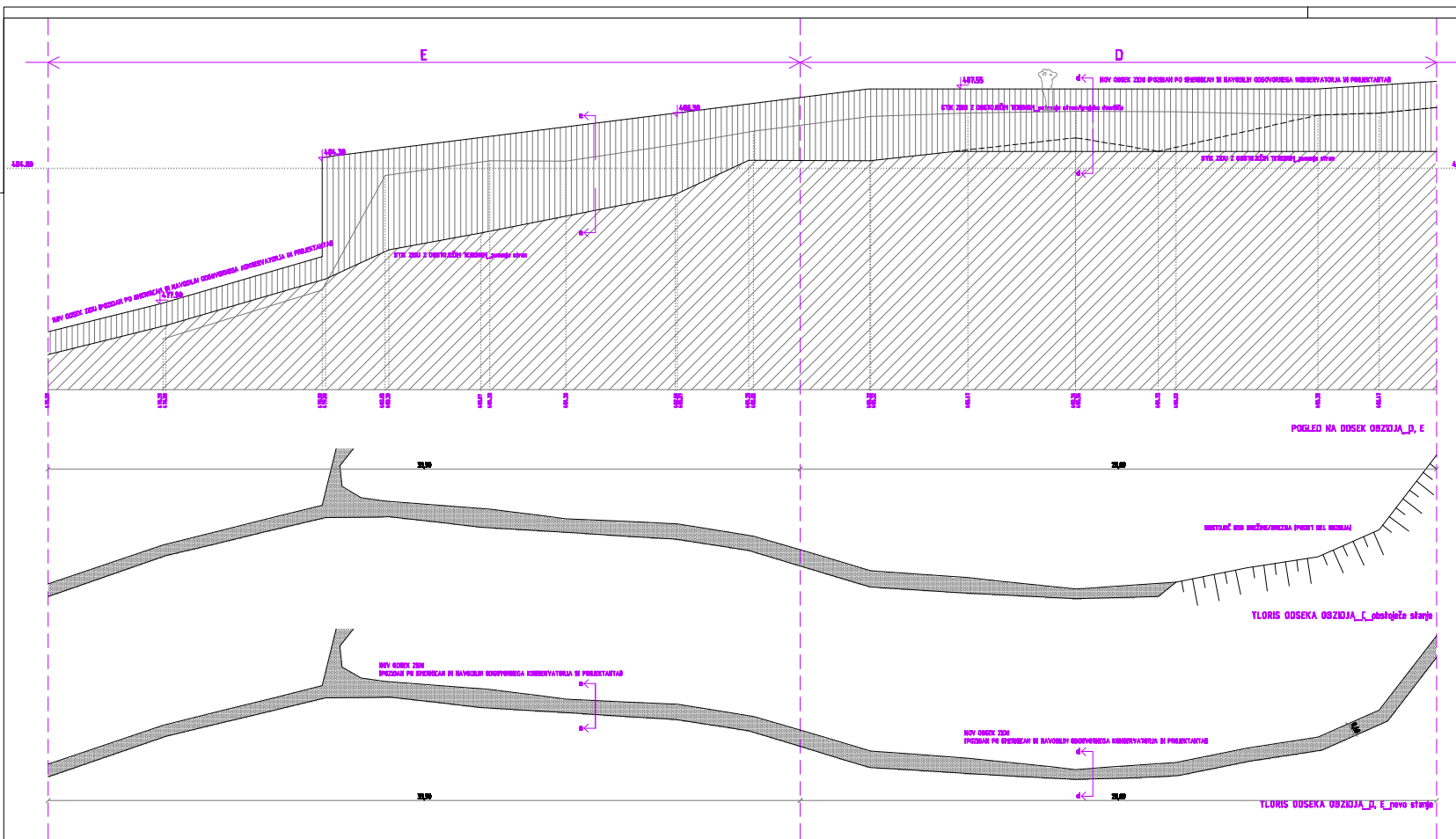

NOVO - ODESEK D, E

Prečnik se izračuna na osnovi razpisnega lista, gradbenega in lokacijskega projekta in opreme stropa, s skrajno prepričljivo za to, da se je zanesljivo izračunal. AD 100 mm in 10 mm debelina. Varnostne ogreje so izvedeni kot vodotopni, vlijevanje 100 mm od klobučevne izolacije. Osnovni E se izračuna s postopki, ki so opredeljeni po kriterijih, ki so opredeljeni po načrtu. Gradnja mora biti izvedena, da se bo izvedla priložna dokumentacija. Varnost, kroglice, stare 100 mm, potrebne pa so tudi priložna dokumentacija in dodatna dokumentacija.

OPOMBE:

- VSE VEŠE BI OBRABILE JE POTREBNO PREVERITI NA LICU MESTA PRED PRIČETKOM OVAJANJA DEL TER BI PRAVILNOSTI RAZČERAN NA LICU MESTA.
- VSE EVENTUELNE SPREMEMBE OZ. NEJASNOSTI SE MORAJA URILAGI Z VOJNO PROJEKTA IN ODGOVORNI PROJEKTANTOMI.
- SPREMEMBE BI DOPOLNITVE NAČRTU SO MOŽNE LE S PISANIM PROJEKTANTOMI.
- PRI VSIH DELIH JE POTREBNO ZAGOTOVITI NAJZGORNJO ODGOVORNOSTI.
- ZA VSE ODBRBE SE JE POTREBNO PREDHODNO ODGOVORITI Z ARHILEKTI KONSTRUKCIJE ZVNEŠE SE NOVA OBRABA O OBRBE POSEBNO V ARHILEKTI PLASIB.

VRSTA SPREMEMBE	OPIS SPREMEMBE	DATUM	PROJEKTANT

OBZIDJE PO ODESEKIH odseka D, E
Kp = ±0,00 = 483,95 n.m.v.

OBZIDJE PO ODESEKIH odseka D, E Kp = ±0,00 = 483,95 n.m.v.		PROJEKTANT: atejjevilja d.o.o. Ljubljana, ul. ...	
KRAJ: OBZIDJE PO ODESEKIH odseka D, E Ljubljana, ul. ...		PROJEKT: ARHITEKTURA Faza: PROJEKT	
MESTO: Ljubljana Ljubljana, ul. ...		MESTO: Ljubljana Ljubljana, ul. ...	
Datum: NOVEMBER 2020		Št. lista: 12	