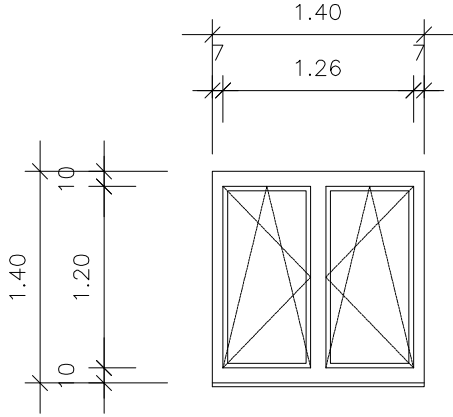

OZNAKA	O1 OKNO 400/60cm
POGLED	
ZASTEKLITEV	DVOSLOJNI TERMOPAN $U_g=1,1W/m^2K$
ODPIRANJE	FIKSNO / NA VENTUS
OPIS	<ul style="list-style-type: none"> - ALU OKNA - ALU PROFILI S PREKINJENIM TOPLOTNIM MOSTOM - GLOBINA VGRADNJE 85mm - OKNO ZASTEKLJENO Z DVOSLOJNIM IZOLACIJSKIM STEKLOM $U_g=1,1W/m^2K$, tgi DISTANČNIK, $R_w=32dB$ - SKUPNA TOPLOTNA PREVODNOST OKNA $U_w=1,36W/m^2K$ ALI MANJ - OKOVJE ROTO 540i ALI ENAKOVREDNO - BARVA PO DOGOVORU S PROJEKTANTOM PO RAL LESTVICI - MONTAŽA V GRADBENO OSNOVO Z VIJAKI, PROSTOR ZAPOLNJEN Z IZOLATIVNO PENO - NOTRANJA OKENSKA POLICA PVC, ZUNANJA OKENSKA POLICA ALU - OKNO OPREMLJENO Z ZUNANJIMI ŽALUZIJAMI NA ELEKTRO POGON
ŠTEVILO KOSOV	1

OŠ PODGRAD, PZI oktober 2012

Mere kontrolirati na objektu!

OZNAKA	O10 OKNO 140/140cm
POGLED	
ZASTEKLITEV	DVOSLOJNI TERMOPAN $U_g=1,1W/m^2K$ + VARNOSTNA NALEPKA
ODPIRANJE	KOMBINIRANO
OPIS	<ul style="list-style-type: none"> - PVC OKNA - PVC PROFILI S PREKINJENIM TOPLLOTNIM MOSTOM - ZGORNJI PROFIL RAZŠERJEN (130mm) ZARADI VGRADNJE ZUNANJIH ŽALUZIJ - GLOBINA VGRADNJE 70mm - OKNO ZASTEKLJENO Z DVOSLOJNIM IZOLACIJSKIM STEKLOM $U_g=1,1W/m^2K$, tgi DISTANČNIK, $R_w=32dB$ - OKNO OPREMLJENO Z VARNOSTNO NALEPKO - SKUPNNA TOPLLOTNA PREVODNOST OKNA $U_w=1,36W/m^2K$ ALI MANJ - BARVA PO DOGOVORU S PROJEKTANTOM - MONTAŽA V GRADBENO OSNOVO Z VIJAKI, PROSTOR ZAPOLNJEN Z IZOLATIVNO PENO - NOTRANJA OKENSKA POLICA PVC, ZUNANJA OKENSKA POLICA ALU - OKNO OPREMLJENO Z ZUNANJIMI ŽALUZIJAMI NA ELEKTRO POGON
ŠTEVILO KOSOV	1

OŠ PODGRAD, PZI oktober 2012

Mere kontrolirati na objektu!

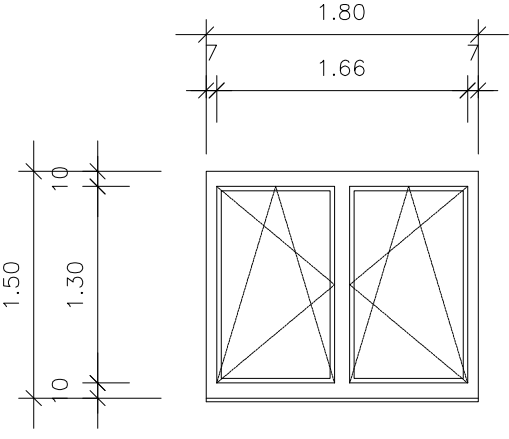
OZNAKA	O11 OKNO 180/150cm
POGLED	
ZASTEKLITEV	DVOSLOJNI TERMOPAN $U_g=1,1W/m^2K$
ODPIRANJE	KOMBINIRANO
OPIS	<ul style="list-style-type: none"> - PVC OKNA - PVC PROFILI S PREKINJENIM TOPLOTNIM MOSTOM - ZGORNJI PROFIL RAZŠERJEN (130mm) ZARADI VGRADNJE ZUNANJIH ŽALUZIJ - GLOBINA VGRADNJE 70mm - OKNO ZASTEKLJENO Z DVOSLOJNIM IZOLACIJSKIM STEKLOM $U_g=1,1W/m^2K$, tgi DISTANČNIK, $R_w=32dB$ - SKUPNNA TOPLOTNA PREVODNOST OKNA $U_w=1,36W/m^2K$ ALI MANJ - BARVA PO DOGOVORU S PROJEKTANTOM - MONTAŽA V GRADBENO OSNOVO Z VIJAKI, PROSTOR ZAPOLNJEN Z IZOLATIVNO PENO - NOTRANJA OKENSKA POLICA PVC, ZUNANJA OKENSKA POLICA ALU - OKNO OPREMLJENO Z ZUNANJIMI ŽALUZIJAMI NA ELEKTRO POGON
ŠTEVILO KOSOV	2

OŠ PODGRAD, PZI oktober 2012

Mere kontrolirati na objektu!

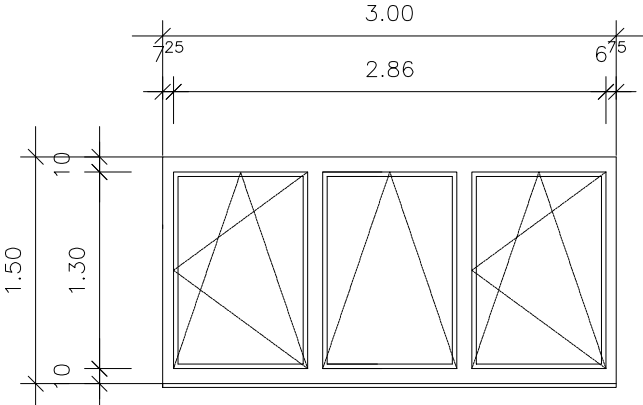
OZNAKA	O12 OKNO 300/150cm
POGLED	
ZASTEKLITEV	DVOSLOJNI TERMOPAN $U_g=1,1W/m^2K$
ODPIRANJE	KOMBINIRANO / NA VENTUS
OPIS	<ul style="list-style-type: none"> - PVC OKNA - PVC PROFILI S PREKINJENIM TOPLOTNIM MOSTOM - ZGORNJI PROFIL RAZŠERJEN (130mm) ZARADI VGRADNJE ZUNANJIH ŽALUZIJ - GLOBINA VGRADNJE 70mm - OKNO ZASTEKLJENO Z DVOSLOJNIM IZOLACIJSKIM STEKLOM $U_g=1,1W/m^2K$, tgi DISTANČNIK, $R_w=32dB$ - SKUPNNA TOPLOTNA PREVODNOST OKNA $U_w=1,36W/m^2K$ ALI MANJ - BARVA PO DOGOVORU S PROJEKTANTOM - MONTAŽA V GRADBENO OSNOVO Z VIJAKI, PROSTOR ZAPOLNJEN Z IZOLATIVNO PENO - NOTRANJA OKENSKA POLICA PVC, ZUNANJA OKENSKA POLICA ALU - OKNO OPREMLJENO Z ZUNANJIMI ŽALUZIJAMI NA ELEKTRO POGON
ŠTEVILO KOSOV	2

OŠ PODGRAD, PZI oktober 2012

Mere kontrolirati na objektu!

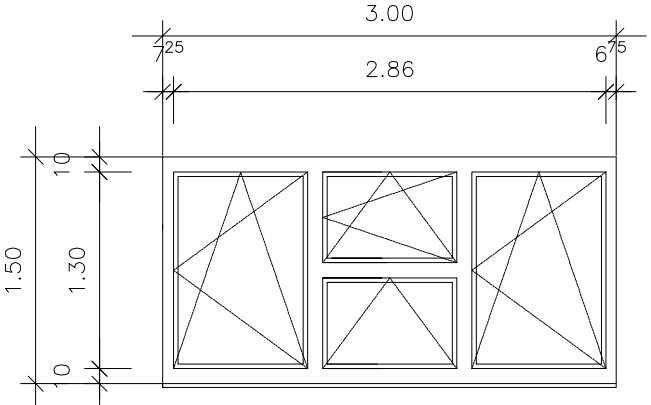
OZNAKA	O13 OKNO 300/150cm
POGLED	
ZASTEKLITEV	DVOSLOJNI TERMOPAN $U_g=1,1W/m^2K$
ODPIRANJE	KOMBINIRANO / NA VENTUS
OPIS	<ul style="list-style-type: none"> - PVC OKNA - PVC PROFILI S PREKINJENIM TOPLOTNIM MOSTOM - ZGORNJI PROFIL RAZŠERJEN (130mm) ZARADI VGRADNJE ZUNANJIH ŽALUZIJ - GLOBINA VGRADNJE 70mm - OKNO ZASTEKLJENO Z DVOSLOJNIM IZOLACIJSKIM STEKLOM $U_g=1,1W/m^2K$, tgi DISTANČNIK, $R_w=32dB$ - SKUPNNA TOPLOTNA PREVODNOST OKNA $U_w=1,36W/m^2K$ ALI MANJ - BARVA PO DOGOVORU S PROJEKTANTOM - MONTAŽA V GRADBENO OSNOVO Z VIJAKI, PROSTOR ZAPOLNJEN Z IZOLATIVNO PENO - NOTRANJA OKENSKA POLICA PVC, ZUNANJA OKENSKA POLICA ALU - OKNO OPREMLJENO Z ZUNANJIMI ŽALUZIJAMI NA ELEKTRO POGON
ŠTEVILO KOSOV	1

OŠ PODGRAD, PZI oktober 2012

Mere kontrolirati na objektu!

OZNAKA	O14 OKNO 400/172cm
POGLED	
ZASTEKLITEV	DVOSLOJNI TERMOPAN $U_g=1,1W/m^2K$
ODPIRANJE	FIKSNO / NA VENTUS
OPIS	<ul style="list-style-type: none"> - PVC OKNA - PVC PROFILI S PREKINJENIM TOPLOTNIM MOSTOM - ZGORNJI PROFIL RAZŠERJEN (130mm) ZARADI VGRADNJE ZUNANJIH ŽALUZIJ - GLOBINA VGRADNJE 70mm - OKNO ZASTEKLJENO Z DVOSLOJNIM IZOLACIJSKIM STEKLOM $U_g=1,1W/m^2K$, tgi DISTANČNIK, $R_w=32dB$ - SKUPNNA TOPLOTNA PREVODNOST OKNA $U_w=1,36W/m^2K$ ALI MANJ - BARVA PO DOGOVORU S PROJEKTANTOM - MONTAŽA V GRADBENO OSNOVO Z VIJAKI, PROSTOR ZAPOLNJEN Z IZOLATIVNO PENO - NOTRANJA OKENSKA POLICA PVC, ZUNANJA OKENSKA POLICA ALU - OKNO OPREMLJENO Z ZUNANJIMI ŽALUZIJAMI NA ELEKTRO POGON
ŠTEVILO KOSOV	3

OŠ PODGRAD, PZI oktober 2012

Mere kontrolirati na objektu!

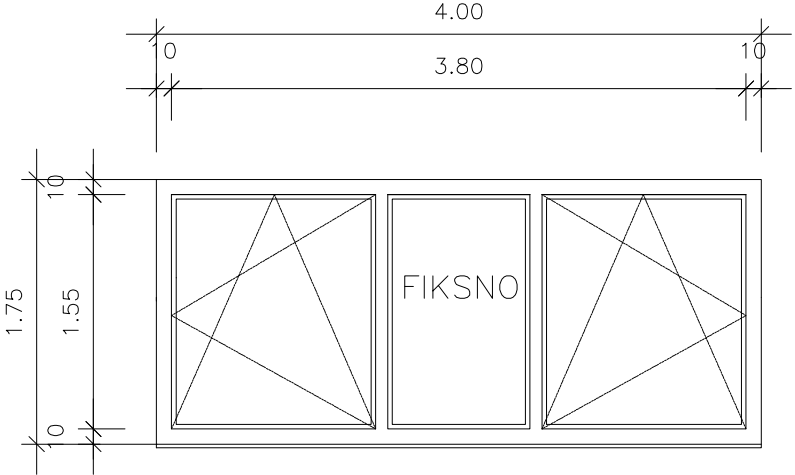
OZNAKA	O15 OKNO ZA DOVOD DIMA 400/175cm
POGLED	
ZASTEKLITEV	DVOSLOJNI TERMOPAN $U_g=1,1W/m^2K$
ODPIRANJE	FIKSNO / NA VENTUS
OPIS	<ul style="list-style-type: none"> - PVC OKNA - PVC PROFILI S PREKINJENIM TOPLOTNIM MOSTOM - ZGORNJI PROFIL RAZŠERJEN (130mm) ZARADI VGRADNJE ZUNANJIH ŽALUZIJ - GLOBINA VGRADNJE 70mm - OKNO ZASTEKLJENO Z DVOSLOJNIM IZOLACIJSKIM STEKLOM $U_g=1,1W/m^2K$, tgi DISTANČNIK, $R_w=32dB$ - SKUPNNA TOPLOTNA PREVODNOST OKNA $U_w=1,36W/m^2K$ ALI MANJ - BARVA PO DOGOVORU S PROJEKTANTOM - MONTAŽA V GRADBENO OSNOVO Z VIJAKI, PROSTOR ZAPOLNJEN Z IZOLATIVNO PENO - NOTRANJA OKENSKA POLICA PVC, ZUNANJA OKENSKA POLICA ALU - OKNO OPREMLJENO Z ZUNANJIMI ŽALUZIJAMI NA ELEKTRO POGON - ODPIRANJE ELEKTRIČNO PREKO POŽARNE POSTAJE
ŠTEVILO KOSOV	3

OŠ PODGRAD, PZI oktober 2012

Mere kontrolirati na objektu!

OZNAKA	O16 OKNO 300/176,16cm
POGLED	
ZASTEKLITEV	DVOSLOJNI TERMOPAN $U_g=1,1W/m^2K$
ODPIRANJE	FIKSNO / KOMBINIRANO
OPIS	<ul style="list-style-type: none"> - PVC OKNA - PVC PROFILI S PREKINJENIM TOPLOTNIM MOSTOM - ZGORNJI PROFIL RAZŠERJEN (130mm) ZARADI VGRADNJE ZUNANJIH ŽALUZIJ - GLOBINA VGRADNJE 70mm - OKNO ZASTEKLJENO Z DVOSLOJNIM IZOLACIJSKIM STEKLOM $U_g=1,1W/m^2K$, tgi DISTANČNIK, $R_w=32dB$ - SKUPNNA TOPLOTNA PREVODNOST OKNA $U_w=1,36W/m^2K$ ALI MANJ - BARVA PO DOGOVORU S PROJEKTANTOM - MONTAŽA V GRADBENO OSNOVO Z VIJAKI, PROSTOR ZAPOLNJEN Z IZOLATIVNO PENO - NOTRANJA OKENSKA POLICA PVC, ZUNANJA OKENSKA POLICA ALU - OKNO OPREMLJENO Z ZUNANJIMI ŽALUZIJAMI NA ELEKTRO POGON
ŠTEVILO KOSOV	2

OŠ PODGRAD, PZI oktober 2012

Mere kontrolirati na objektu!

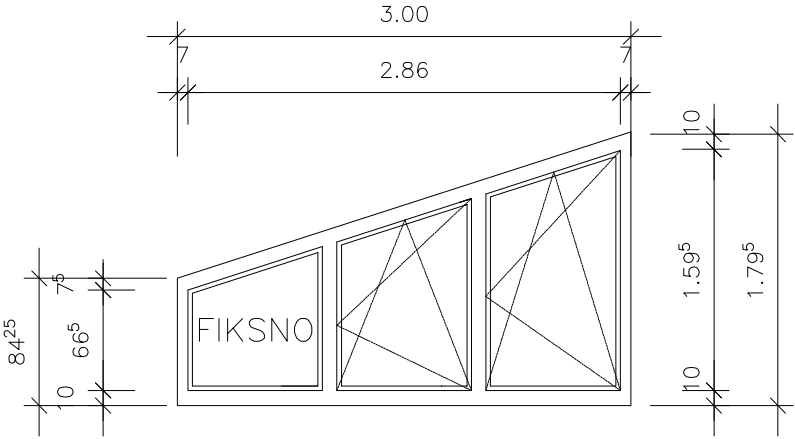
OZNAKA	O17 OKNO 300/176,16cm
POGLED	
ZASTEKLITEV	DVOSLOJNI TERMOPAN $U_g=1,1W/m^2K$
ODPIRANJE	FIKSNO / KOMBINIRANO
OPIS	<ul style="list-style-type: none"> - PVC OKNA - PVC PROFILI S PREKINJENIM TOPLLOTNIM MOSTOM - ZGORNJI PROFIL RAZŠERJEN (130mm) ZARADI VGRADNJE ZUNANJIH ŽALUZIJ - GLOBINA VGRADNJE 70mm - OKNO ZASTEKLJENO Z DVOSLOJNIM IZOLACIJSKIM STEKLOM $U_g=1,1W/m^2K$, tgi DISTANČNIK, $R_w=32dB$ - SKUPNNA TOPLNOTNA PREVODNOST OKNA $U_w=1,36W/m^2K$ ALI MANJ - BARVA PO DOGOVORU S PROJEKTANTOM - MONTAŽA V GRADBENO OSNOVO Z VIJAKI, PROSTOR ZAPOLNJEN Z IZOLATIVNO PENO - NOTRANJA OKENSKA POLICA PVC, ZUNANJA OKENSKA POLICA ALU - OKNO OPREMLJENO Z ZUNANJIMI ŽALUZIJAMI NA ELEKTRO POGON
ŠTEVILO KOSOV	1

OŠ PODGRAD, PZI oktober 2012

Mere kontrolirati na objektu!

OZNAKA	O18 OKNO 450/176,21cm
POGLED	
ZASTEKLITEV	DVOSLOJNI TERMOPAN $U_g=1,1W/m^2K$
ODPIRANJE	FIKSNO / KOMBINIRANO
OPIS	<ul style="list-style-type: none"> - PVC OKNA - PVC PROFILI S PREKINJENIM TOPLLOTNIM MOSTOM - ZGORNJI PROFIL RAZŠERJEN (130mm) ZARADI VGRADNJE ZUNANJIH ŽALUZIJ - GLOBINA VGRADNJE 70mm - OKNO ZASTEKLJENO Z DVOSLOJNIM IZOLACIJSKIM STEKLOM $U_g=1,1W/m^2K$, tgi DISTANČNIK, $R_w=32dB$ - SKUPNNA TOPLNOTNA PREVODNOST OKNA $U_w=1,36W/m^2K$ ALI MANJ - BARVA PO DOGOVORU S PROJEKTANTOM - MONTAŽA V GRADBENO OSNOVO Z VIJAKI, PROSTOR ZAPOLNJEN Z IZOLATIVNO PENO - NOTRANJA OKENSKA POLICA PVC, ZUNANJA OKENSKA POLICA ALU - OKNO OPREMLJENO Z ZUNANJIMI ŽALUZIJAMI NA ELEKTRO POGON
ŠTEVILO KOSOV	1

OŠ PODGRAD, PZI oktober 2012

Mere kontrolirati na objektu!

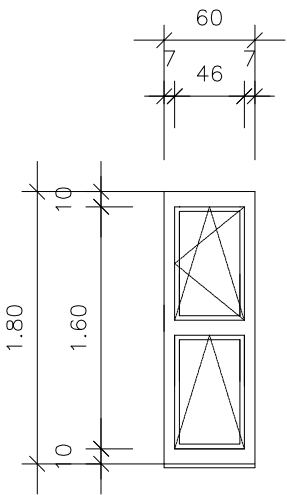
OZNAKA	O19 OKNO 60/180cm
POGLED	
ZASTEKLITEV	DVOSLOJNI TERMOPAN Ug=1,1W/m2K
ODPIRANJE	FIKSNO / KOMBINRANO
OPIS	<ul style="list-style-type: none"> - PVC OKNA - PVC PROFILI S PREKINJENIM TOPLOTNIM MOSTOM - ZGORNJI PROFIL RAZŠERJEN (130mm) ZARADI VGRADNJE ZUNANJIH ŽALUZIJ - GLOBINA VGRADNJE 70mm - OKNO ZASTEKLJENO Z DVOSLOJNIM IZOLACIJSKIM STEKLOM Ug=1,1W/m2K, tgi DISTANČNIK, Rw=32dB - SKUPNNA TOPLOTNA PREVODNOST OKNA Uw=1,36W/m2K ALI MANJ - BARVA PO DOGOVORU S PROJEKTANTOM - MONTAŽA V GRADBENO OSNOVO Z VIJAKI, PROSTOR ZAPOLNJEN Z IZOLATIVNO PENO - NOTRANJA OKENSKA POLICA PVC, ZUNANJA OKENSKA POLICA ALU - OKNO OPREMLJENO Z ZUNANJIMI ŽALUZIJAMI NA ELEKTRO POGON
ŠTEVILO KOSOV	3

OŠ PODGRAD, PZI oktober 2012

Mere kontrolirati na objektu!

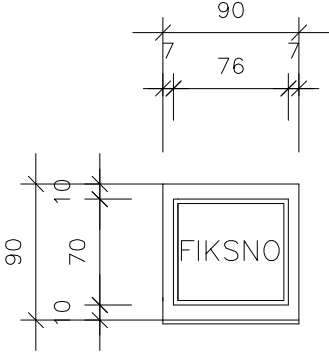
OZNAKA	02 OKNO 90/90cm
POGLED	 <p>The drawing shows a window with a height of 90 cm and a width of 90 cm. The inner opening is 76 cm wide and 70 cm high. There are 10 mm margins on all sides. The word 'FIKSNO' is written inside the window frame.</p>
ZASTEKLITEV	DVOSLOJNI TERMOPAN $U_g=1,1W/m^2K$
ODPIRANJE	FIKSNO
OPIS OŠ PODGRAD, PZI oktober 2012 Mere kontrolirati na objektu!	<ul style="list-style-type: none"> - PVC OKNA - PVC PROFILI S PREKINJENIM TOPLOTNIM MOSTOM - ZGORNJI PROFIL RAZŠERJEN (130mm) ZARADI VGRADNJE ZUNANJIH ŽALUZIJ - GLOBINA VGRADNJE 70mm - OKNO ZASTEKLJENO Z DVOSLOJNIM IZOLACIJSKIM STEKLOM $U_g=1,1W/m^2K$, tgi DISTANČNIK, $R_w=32dB$ - SKUPNNA TOPLOTNA PREVODNOST OKNA $U_w=1,36W/m^2K$ ALI MANJ - BARVA PO DOGOVORU S PROJEKTANTOM - MONTAŽA V GRADBENO OSNOVO Z VIJAKI, PROSTOR ZAPOLNJEN Z IZOLATIVNO PENO - NOTRANJA OKENSKA POLICA PVC, ZUNANJA OKENSKA POLICA ALU - OKNO OPREMLJENO Z ZUNANJIMI ŽALUZIJAMI NA ELEKTRO POGON
ŠTEVILO KOSOV	6

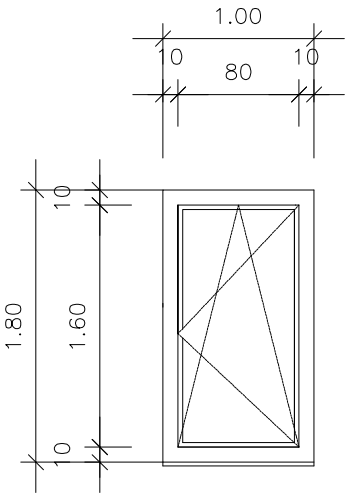
OZNAKA	O20 OKNO 100/180cm
POGLED	
ZASTEKLITEV	DVOSLOJNI TERMOPAN Ug=1,1W/m2K
ODPIRANJE	KOMBINIRANO
OPIS	<ul style="list-style-type: none"> - PVC OKNA - PVC PROFILI S PREKINJENIM TOPLOTNIM MOSTOM - ZGORNJI PROFIL RAZŠERJEN (130mm) ZARADI VGRADNJE ZUNANJIH ŽALUZIJ - GLOBINA VGRADNJE 70mm - OKNO ZASTEKLJENO Z DVOSLOJNIM IZOLACIJSKIM STEKLOM Ug=1,1W/m2K, tgi DISTANČNIK, Rw=32dB - SKUPNA TOPLOTNA PREVODNOST OKNA Uw=1,36W/m2K ALI MANJ - BARVA PO DOGOVORU S PROJEKTANTOM - MONTAŽA V GRADBENO OSNOVO Z VIJAKI, PROSTOR ZAPOLNJEN Z IZOLATIVNO PENO - NOTRANJA OKENSKA POLICA PVC, ZUNANJA OKENSKA POLICA ALU - OKNO OPREMLJENO Z ZUNANJIMI ŽALUZIJAMI NA ELEKTRO POGON
ŠTEVILO KOSOV	14

OŠ PODGRAD, PZI oktober 2012

Mere kontrolirati na objektu!

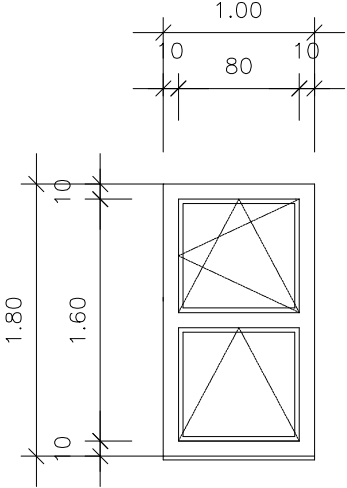
OZNAKA	O21 OKNO 100/180cm
POGLED	
ZASTEKLITEV	DVOSLOJNI TERMOPAN $U_g=1,1W/m^2K$
ODPIRANJE	KOMBINIRANO / VENTUS
OPIS	<ul style="list-style-type: none"> - PVC OKNA - PVC PROFILI S PREKINJENIM TOPLOTNIM MOSTOM - ZGORNJI PROFIL RAZŠERJEN (130mm) ZARADI VGRADNJE ZUNANJIH ŽALUZIJ - GLOBINA VGRADNJE 70mm - OKNO ZASTEKLJENO Z DVOSLOJNIM IZOLACIJSKIM STEKLOM $U_g=1,1W/m^2K$, tgi DISTANČNIK, $R_w=32dB$ - SKUPNA TOPLOTNA PREVODNOST OKNA $U_w=1,36W/m^2K$ ALI MANJ - BARVA PO DOGOVORU S PROJEKTANTOM - MONTAŽA V GRADBENO OSNOVO Z VIJAKI, PROSTOR ZAPOLNJEN Z IZOLATIVNO PENO - NOTRANJA OKENSKA POLICA PVC, ZUNANJA OKENSKA POLICA ALU - OKNO OPREMLJENO Z ZUNANJIMI ŽALUZIJAMI NA ELEKTRO POGON
ŠTEVILO KOSOV	8

OŠ PODGRAD, PZI oktober 2012

Mere kontrolirati na objektu!

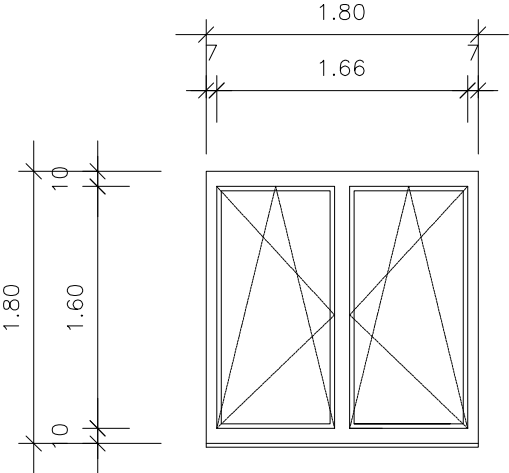
OZNAKA	O22 OKNO 180/180cm
POGLED	
ZASTEKLITEV	DVOSLOJNI TERMOPAN $U_g=1,1W/m^2K$
ODPIRANJE	KOMBINIRANO
OPIS	<ul style="list-style-type: none"> - PVC OKNA - PVC PROFILI S PREKINJENIM TOPLOTNIM MOSTOM - ZGORNJI PROFIL RAZŠERJEN (130mm) ZARADI VGRADNJE ZUNANJIH ŽALUZIJ - GLOBINA VGRADNJE 70mm - OKNO ZASTEKLJENO Z DVOSLOJNIM IZOLACIJSKIM STEKLOM $U_g=1,1W/m^2K$, tgi DISTANČNIK, $R_w=32dB$ - SKUPNNA TOPLOTNA PREVODNOST OKNA $U_w=1,36W/m^2K$ ALI MANJ - BARVA PO DOGOVORU S PROJEKTANTOM - MONTAŽA V GRADBENO OSNOVO Z VIJAKI, PROSTOR ZAPOLNJEN Z IZOLATIVNO PENO - NOTRANJA OKENSKA POLICA PVC, ZUNANJA OKENSKA POLICA ALU - OKNO OPREMLJENO Z ZUNANJIMI ŽALUZIJAMI NA ELEKTRO POGON
ŠTEVILO KOSOV	2

OŠ PODGRAD, PZI oktober 2012

Mere kontrolirati na objektu!

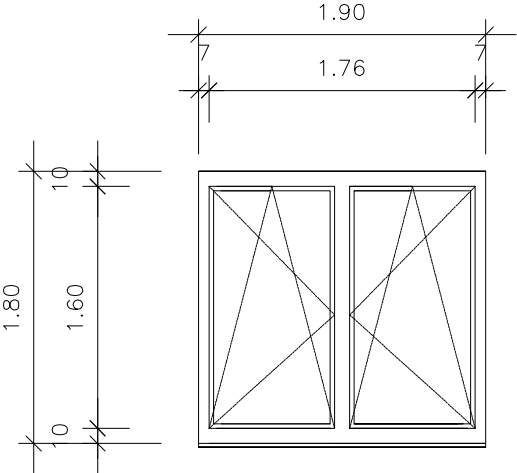
OZNAKA	O23 OKNO 190/180cm
POGLED	
ZASTEKLITEV	DVOSLOJNI TERMOPAN $U_g=1,1W/m^2K$
ODPIRANJE	KOMBINIRANO
OPIS	<ul style="list-style-type: none"> - PVC OKNA - PVC PROFILI S PREKINJENIM TOPLOTNIM MOSTOM - ZGORNJI PROFIL RAZŠERJEN (130mm) ZARADI VGRADNJE ZUNANJIH ŽALUZIJ - GLOBINA VGRADNJE 70mm - OKNO ZASTEKLJENO Z DVOSLOJNIM IZOLACIJSKIM STEKLOM $U_g=1,1W/m^2K$, tgi DISTANČNIK, $R_w=32dB$ - SKUPNNA TOPLOTNA PREVODNOST OKNA $U_w=1,36W/m^2K$ ALI MANJ - BARVA PO DOGOVORU S PROJEKTANTOM - MONTAŽA V GRADBENO OSNOVO Z VIJAKI, PROSTOR ZAPOLNJEN Z IZOLATIVNO PENO - NOTRANJA OKENSKA POLICA PVC, ZUNANJA OKENSKA POLICA ALU - OKNO OPREMLJENO Z ZUNANJIMI ŽALUZIJAMI NA ELEKTRO POGON
ŠTEVILO KOSOV	1

OŠ PODGRAD, PZI oktober 2012

Mere kontrolirati na objektu!

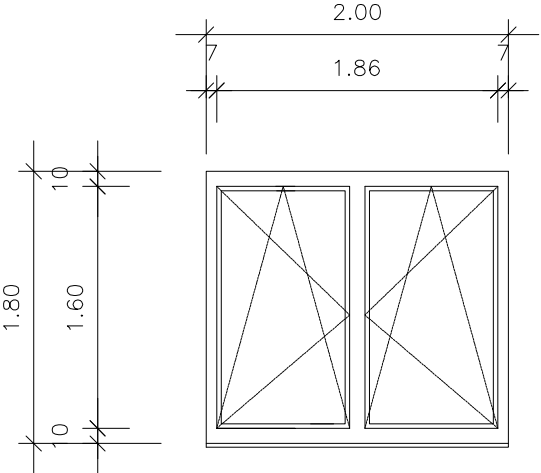
OZNAKA	O24 OKNO 200/180cm
POGLED	
ZASTEKLITEV	DVOSLOJNI TERMOPAN $U_g=1,1W/m^2K$
ODPIRANJE	KOMBINIRANO
OPIS	<ul style="list-style-type: none"> - PVC OKNA - PVC PROFILI S PREKINJENIM TOPLOTNIM MOSTOM - ZGORNJI PROFIL RAZŠERJEN (130mm) ZARADI VGRADNJE ZUNANJIH ŽALUZIJ - GLOBINA VGRADNJE 70mm - OKNO ZASTEKLJENO Z DVOSLOJNIM IZOLACIJSKIM STEKLOM $U_g=1,1W/m^2K$, tgi DISTANČNIK, $R_w=32dB$ - SKUPNNA TOPLOTNA PREVODNOST OKNA $U_w=1,36W/m^2K$ ALI MANJ - BARVA PO DOGOVORU S PROJEKTANTOM - MONTAŽA V GRADBENO OSNOVO Z VIJAKI, PROSTOR ZAPOLNJEN Z IZOLATIVNO PENO - NOTRANJA OKENSKA POLICA PVC, ZUNANJA OKENSKA POLICA ALU - OKNO OPREMLJENO Z ZUNANJIMI ŽALUZIJAMI NA ELEKTRO POGON
ŠTEVILO KOSOV	5

OŠ PODGRAD, PZI oktober 2012

Mere kontrolirati na objektu!

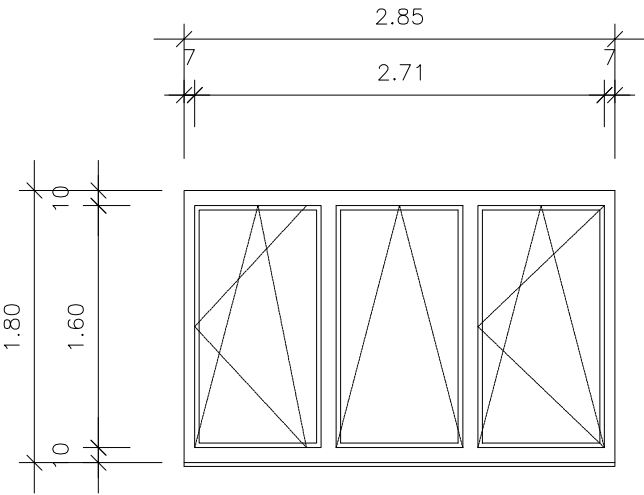
OZNAKA	O25 OKNO 285/180cm
POGLED	
ZASTEKLITEV	DVOSLOJNI TERMOPAN $U_g=1,1W/m^2K$
ODPIRANJE	KOMBINIRANO / NA VENTUS
OPIS	<ul style="list-style-type: none"> - PVC OKNA - PVC PROFILI S PREKINJENIM TOPLLOTNIM MOSTOM - ZGORNJI PROFIL RAZŠERJEN (130mm) ZARADI VGRADNJE ZUNANJH ŽALUZIJ - GLOBINA VGRADNJE 70mm - OKNO ZASTEKLJENO Z DVOSLOJNIM IZOLACIJSKIM STEKLOM $U_g=1,1W/m^2K$, tgi DISTANČNIK, $R_w=32dB$ - SKUPNNA TOPLLOTNA PREVODNOST OKNA $U_w=1,36W/m^2K$ ALI MANJ - BARVA PO DOGOVORU S PROJEKTANTOM - MONTAŽA V GRADBENO OSNOVO Z VIJAKI, PROSTOR ZAPOLNJEN Z IZOLATIVNO PENO - NOTRANJA OKENSKA POLICA PVC, ZUNANJA OKENSKA POLICA ALU - OKNO OPREMLJENO Z ZUNANJIMI ŽALUZIJAMI NA ELEKTRO POGON
ŠTEVILO KOSOV	1

OŠ PODGRAD, PZI oktober 2012

Mere kontrolirati na objektu!

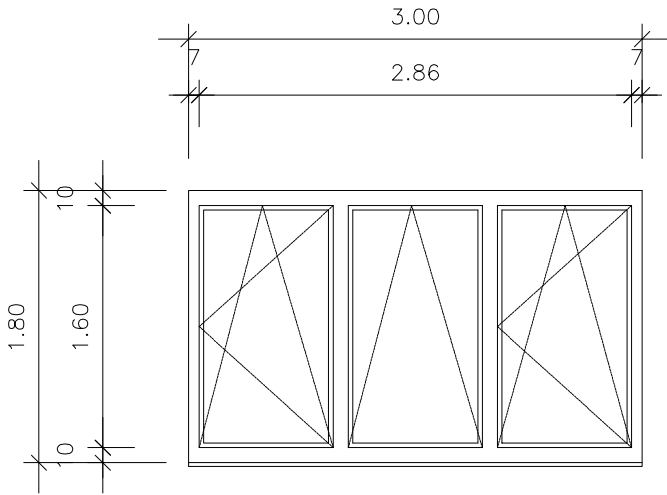
OZNAKA	O26 OKNO 300/180cm
POGLED	
ZASTEKLITEV	DVOSLOJNI TERMOPAN $U_g=1,1W/m^2K$
ODPIRANJE	KOMBINIRANO / NA VENTUS
OPIS	<ul style="list-style-type: none"> - PVC OKNA - PVC PROFILI S PREKINJENIM TOPLLOTNIM MOSTOM - ZGORNJI PROFIL RAZŠERJEN (130mm) ZARADI VGRADNJE ZUNANJIH ŽALUZIJ - GLOBINA VGRADNJE 70mm - OKNO ZASTEKLJENO Z DVOSLOJNIM IZOLACIJSKIM STEKLOM $U_g=1,1W/m^2K$, tgi DISTANČNIK, $R_w=32dB$ - SKUPNNA TOPLLOTNA PREVODNOST OKNA $U_w=1,36W/m^2K$ ALI MANJ - BARVA PO DOGOVORU S PROJEKTANTOM - MONTAŽA V GRADBENO OSNOVO Z VIJAKI, PROSTOR ZAPOLNJEN Z IZOLATIVNO PENO - NOTRANJA OKENSKA POLICA PVC, ZUNANJA OKENSKA POLICA ALU - OKNO OPREMLJENO Z ZUNANJIMI ŽALUZIJAMI NA ELEKTRO POGON
ŠTEVILO KOSOV	3

OŠ PODGRAD, PZI oktober 2012

Mere kontrolirati na objektu!

OZNAKA	O27 OKNO 300/180cm
POGLED	
ZASTEKLITEV	DVOSLOJNI TERMOPAN $U_g=1,1W/m^2K$
ODPIRANJE	KOMBINIRANO / NA VENTUS
OPIS	<ul style="list-style-type: none"> - PVC OKNA - PVC PROFILI S PREKINJENIM TOPLOTNIM MOSTOM - ZGORNJI PROFIL RAZŠERJEN (130mm) ZARADI VGRADNJE ZUNANJIH ŽALUZIJ - GLOBINA VGRADNJE 70mm - OKNO ZASTEKLJENO Z DVOSLOJNIM IZOLACIJSKIM STEKLOM $U_g=1,1W/m^2K$, tgi DISTANČNIK, $R_w=32dB$ - SKUPNNA TOPLOTNA PREVODNOST OKNA $U_w=1,36W/m^2K$ ALI MANJ - BARVA PO DOGOVORU S PROJEKTANTOM - MONTAŽA V GRADBENO OSNOVO Z VIJAKI, PROSTOR ZAPOLNJEN Z IZOLATIVNO PENO - NOTRANJA OKENSKA POLICA PVC, ZUNANJA OKENSKA POLICA ALU - OKNO OPREMLJENO Z ZUNANJIMI ŽALUZIJAMI NA ELEKTRO POGON
ŠTEVILO KOSOV	37

OŠ PODGRAD, PZI oktober 2012

Mere kontrolirati na objektu!

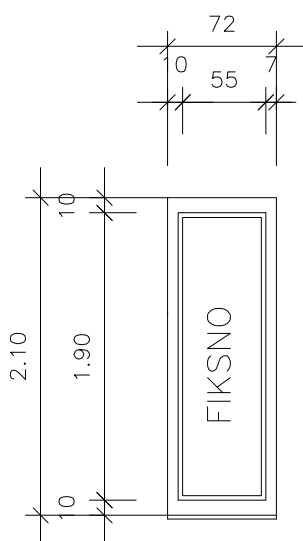
OZNAKA	O28 OKNO 72/210cm
POGLED	
ZASTEKLITEV	VARNOSTNO STEKLO, DVOSLOJNI TERMOPAN Ug=1,1W/m2K
ODPIRANJE	FIKSNO
OPIS	<ul style="list-style-type: none"> - PVC OKNA - PVC PROFILI S PREKINJENIM TOPLOTNIM MOSTOM - ZGORNJI PROFIL RAZŠERJEN (130mm) ZARADI VGRADNJE ZUNANJIH ŽALUZIJ - GLOBINA VGRADNJE 70mm - OKNO ZASTEKLJENO Z DVOSLOJNIM IZOLACIJSKIM STEKLOM Ug=1,1W/m2K, tgi DISTANČNIK, Rw=32dB - OKNO OPREMLJENO Z VARNOSTNO NALEPKO - SKUPNNA TOPLOTNA PREVODNOST OKNA Uw=1,36W/m2K ALI MANJ - BARVA PO DOGOVORU S PROJEKTANTOM - MONTAŽA V GRADBENO OSNOVO Z VIJAKI, PROSTOR ZAPOLNJEN Z IZOLATIVNO PENO - NOTRANJA OKENSKA POLICA PVC, ZUNANJA OKENSKA POLICA ALU - OKNO OPREMLJENO Z ZUNANJIMI ŽALUZIJAMI NA ELEKTRO POGON
ŠTEVILO KOSOV	7

OŠ PODGRAD, PZI oktober 2012

Mere kontrolirati na objektu!

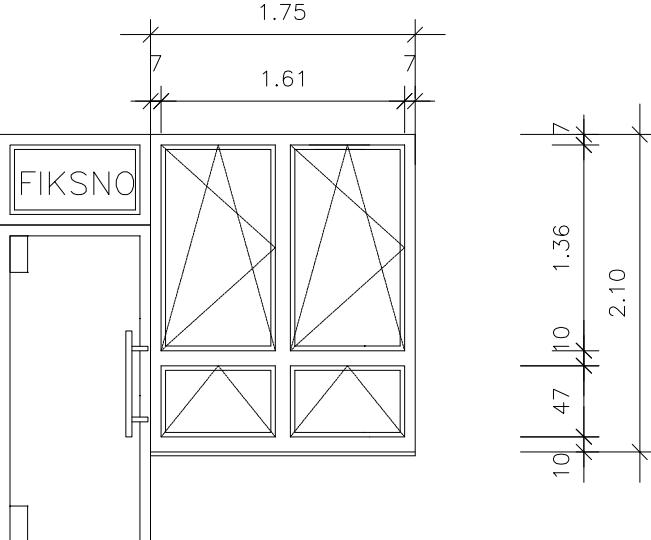
OZNAKA	O29 OKNO 175/210cm
POGLED	
ZASTEKLITEV	DVOSLOJNI TERMOPAN $U_g=1,1W/m^2K$
ODPIRANJE	KOMBINIRANO / NA VENTUS
OPIS	<ul style="list-style-type: none"> - PVC OKNA - PVC PROFILI S PREKINJENIM TOPLLOTNIM MOSTOM - ZGORNJI PROFIL RAZŠERJEN (130mm) ZARADI VGRADNJE ZUNANJIH ŽALUZIJ - GLOBINA VGRADNJE 70mm - OKNO ZASTEKLJENO Z DVOSLOJNIM IZOLACIJSKIM STEKLOM $U_g=1,1W/m^2K$, tgi DISTANČNIK, $R_w=32dB$ - SKUPNNA TOPLLOTNA PREVODNOST OKNA $U_w=1,36W/m^2K$ ALI MANJ - BARVA PO DOGOVORU S PROJEKTANTOM - MONTAŽA V GRADBENO OSNOVO Z VIJAKI, PROSTOR ZAPOLNJEN Z IZOLATIVNO PENO - NOTRANJA OKENSKA POLICA PVC, ZUNANJA OKENSKA POLICA ALU - OKNO OPREMLJENO Z ZUNANJIMI ŽALUZIJAMI NA ELEKTRO POGON
ŠTEVILO KOSOV	1

OŠ PODGRAD, PZI oktober 2012

Mere kontrolirati na objektu!

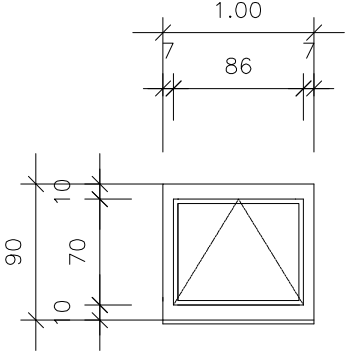
OZNAKA	O3 OKNO 100/90cm
POGLED	
ZASTEKLITEV	DVOSLOJNI TERMOPAN $U_g=1,1W/m^2K$
ODPIRANJE	NA VENTUS
OPIS Mere kontrolirati na objektu!	<ul style="list-style-type: none"> - PVC OKNA - PVC PROFILI S PREKINJENIM TOPLOTNIM MOSTOM - ZGORNJI PROFIL RAZŠERJEN (130mm) ZARADI VGRADNJE ZUNANJIH ŽALUZIJ - GLOBINA VGRADNJE 70mm - OKNO ZASTEKLJENO Z DVOSLOJNIM IZOLACIJSKIM STEKLOM $U_g=1,1W/m^2K$, tgi DISTANČNIK, $R_w=32dB$ - SKUPNNA TOPLOTNA PREVODNOST OKNA $U_w=1,36W/m^2K$ ALI MANJ - BARVA PO DOGOVORU S PROJEKTANTOM - MONTAŽA V GRADBENO OSNOVO Z VIJAKI, PROSTOR ZAPOLNJEN Z IZOLATIVNO PENO - NOTRANJA OKENSKA POLICA PVC, ZUNANJA OKENSKA POLICA ALU - OKNO OPREMLJENO Z ZUNANJIMI ŽALUZIJAMI NA ELEKTRO POGON
ŠTEVILO KOSOV	5

OŠ PODGRAD, PZI oktober 2012

OZNAKA	O30 OKNO 200/210cm
POGLED	
ZASTEKLITEV	DVOSLOJNI TERMOPAN Ug=1,1W/m2K
ODPIRANJE	KOMBINIRANO / NA VENTUS
OPIS	<ul style="list-style-type: none"> - PVC OKNA - PVC PROFILI S PREKINJENIM TOPLOTNIM MOSTOM - ZGORNJI PROFIL RAZŠERJEN (130mm) ZARADI VGRADNJE ZUNANJIH ŽALUZIJ - GLOBINA VGRADNJE 70mm - OKNO ZASTEKLJENO Z DVOSLOJNIM IZOLACIJSKIM STEKLOM Ug=1,1W/m2K, tgi DISTANČNIK, Rw=32dB - SKUPNNA TOPLOTNA PREVODNOST OKNA Uw=1,36W/m2K ALI MANJ - BARVA PO DOGOVORU S PROJEKTANTOM - MONTAŽA V GRADBENO OSNOVO Z VIJAKI, PROSTOR ZAPOLNJEN Z IZOLATIVNO PENO - NOTRANJA OKENSKA POLICA PVC, ZUNANJA OKENSKA POLICA ALU - OKNO OPREMLJENO Z ZUNANJIMI ŽALUZIJAMI NA ELEKTRO POGON
ŠTEVILO KOSOV	1

OŠ PODGRAD, PZI oktober 2012

Mere kontrolirati na objektu!

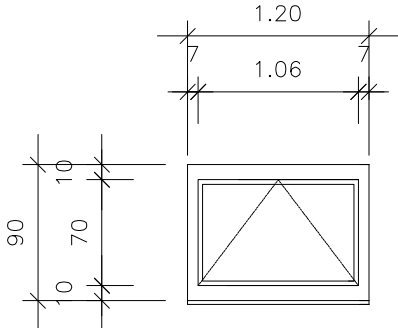
OZNAKA	O4 OKNO 120/90cm
POGLED	
ZASTEKLITEV	DVOSLOJNI TERMOPAN $U_g=1,1W/m^2K$
ODPIRANJE	NA VENTUS
OPIS	<ul style="list-style-type: none"> - PVC OKNA - PVC PROFILI S PREKINJENIM TOPLLOTNIM MOSTOM - ZGORNJI PROFIL RAZŠERJEN (130mm) ZARADI VGRADNJE ZUNANJH ŽALUZIJ - GLOBINA VGRADNJE 70mm - OKNO ZASTEKLJENO Z DVOSLOJNIM IZOLACIJSKIM STEKLOM $U_g=1,1W/m^2K$, tgi DISTANČNIK, $R_w=32dB$ - SKUPNNA TOPLLOTNA PREVODNOST OKNA $U_w=1,36W/m^2K$ ALI MANJ - BARVA PO DOGOVORU S PROJEKTANTOM - MONTAŽA V GRADBENO OSNOVO Z VIJAKI, PROSTOR ZAPOLNJEN Z IZOLATIVNO PENO - NOTRANJA OKENSKA POLICA PVC, ZUNANJA OKENSKA POLICA ALU - OKNO OPREMLJENO Z ZUNANJIMI ŽALUZIJAMI NA ELEKTRO POGON
ŠTEVILO KOSOV	2

OŠ PODGRAD, PZI oktober 2012

Mere kontrolirati na objektu!

OZNAKA	O40 OKNO 275/210cm
POGLED	
ZASTEKLITEV	DVOSLOJNI TERMOPAN $U_g=1,1W/m^2K$
ODPIRANJE	KOMBINIRANO / NA VENTUS
OPIS	<ul style="list-style-type: none"> - PVC OKNA - PVC PROFILI S PREKINJENIM TOPLLOTNIM MOSTOM - ZGORNJI PROFIL RAZŠERJEN (130mm) ZARADI VGRADNJE ZUNANJIH ŽALUZIJ - GLOBINA VGRADNJE 70mm - OKNO ZASTEKLJENO Z DVOSLOJNIM IZOLACIJSKIM STEKLOM $U_g=1,1W/m^2K$, tgi DISTANČNIK, $R_w=32dB$ - SKUPNNA TOPLLOTNA PREVODNOST OKNA $U_w=1,36W/m^2K$ ALI MANJ - BARVA PO DOGOVORU S PROJEKTANTOM - MONTAŽA V GRADBENO OSNOVO Z VIJAKI, PROSTOR ZAPOLNJEN Z IZOLATIVNO PENO - NOTRANJA OKENSKA POLICA PVC, ZUNANJA OKENSKA POLICA ALU - OKNO OPREMLJENO Z ZUNANJIMI ŽALUZIJAMI NA ELEKTRO POGON
ŠTEVILO KOSOV	2

OŠ PODGRAD, PZI oktober 2012

Mere kontrolirati na objektu!

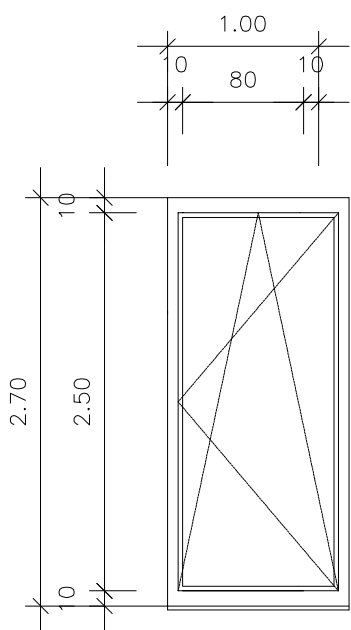
OZNAKA	O41 BALKONSKA VRATA 100/270cm
POGLED	
ZASTEKLITEV	VARNOSTNO STEKLO, DVOSLOJNI TERMOPAN $U_g=1,1W/m^2K$
ODPIRANJE	KOBINIRANO
OPIS	<ul style="list-style-type: none"> - PVC OKNA - PVC PROFILI S PREKINJENIM TOPLLOTNIM MOSTOM - ZGORNJI PROFIL RAZŠERJEN (130mm) ZARADI VGRADNJE ZUNANJIH ŽALUZIJ - GLOBINA VGRADNJE 70mm - OKNO ZASTEKLJENO Z DVOSLOJNIM IZOLACIJSKIM STEKLOM $U_g=1,1W/m^2K$, tgi DISTANČNIK, $R_w=32dB$ - OKNO OPREMLJENO Z VARNOSTNO NALEPKO - SKUPNNA TOPLLOTNA PREVODNOST OKNA $U_w=1,36W/m^2K$ ALI MANJ - BARVA PO DOGOVORU S PROJEKTANTOM - MONTAŽA V GRADBENO OSNOVO Z VIJAKI, PROSTOR ZAPOLNJEN Z IZOLATIVNO PENO - NOTRANJA OKENSKA POLICA PVC, ZUNANJA OKENSKA POLICA ALU - OKNO OPREMLJENO Z ZUNANJIMI ŽALUZIJAMI NA ELEKTRO POGON
ŠTEVILO KOSOV	2

OŠ PODGRAD, PZI oktober 2012

Mere kontrolirati na objektu!

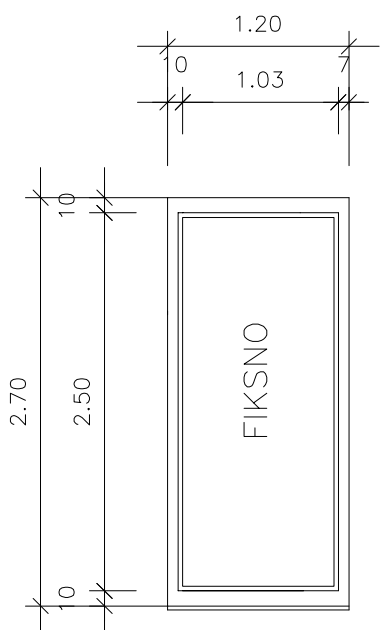
OZNAKA	O42 OKNO 120/270cm
POGLED	 <p>The drawing shows a rectangular window frame with the word 'FIKSNO' written vertically inside. Dimensions are indicated with arrows: a total width of 1.20m and an inner width of 1.03m; a total height of 2.70m and an inner height of 2.50m. There are also small 10mm dimension lines at the top and bottom corners of the frame.</p>
ZASTEKLITEV	VARNOSTNO STEKLO, DVOSLOJNI TERMOPAN Ug=1,1W/m2K
ODPIRANJE	FIKSNO
OPIS	<ul style="list-style-type: none"> - PVC OKNA - PVC PROFILI S PREKINJENIM TOPLLOTNIM MOSTOM - ZGORNJI PROFIL RAZŠERJEN (130mm) ZARADI VGRADNJE ZUNANJIH ŽALUZIJ - GLOBINA VGRADNJE 70mm - OKNO ZASTEKLJENO Z DVOSLOJNIM IZOLACIJSKIM STEKLOM Ug=1,1W/m2K, tgi DISTANČNIK, Rw=32dB - OKNO OPREMLJENO Z VARNOSTNO NALEPKO - SKUPNNA TOPLLOTNA PREVODNOST OKNA Uw=1,36W/m2K ALI MANJ - BARVA PO DOGOVORU S PROJEKTANTOM - MONTAŽA V GRADBENO OSNOVO Z VIJAKI, PROSTOR ZAPOLNJEN Z IZOLATIVNO PENO - NOTRANJA OKENSKA POLICA PVC, ZUNANJA OKENSKA POLICA ALU - OKNO OPREMLJENO Z ZUNANJIMI ŽALUZIJAMI NA ELEKTRO POGON
ŠTEVILO KOSOV	3

OŠ PODGRAD, PZI oktober 2012

Mere kontrolirati na objektu!

OZNAKA	O43 OKNO 360/270cm
POGLED	
ZASTEKLITEV	VARNOSTNO STEKLO, DVOSLOJNI TERMOPAN $U_g=1,1W/m^2K$
ODPIRANJE	FIKSNO / KOMBINIRANO
OPIS	<ul style="list-style-type: none"> - PVC OKNA - PVC PROFILI S PREKINJENIM TOPLOTNIM MOSTOM - ZGORNJI PROFIL RAZŠERJEN (130mm) ZARADI VGRADNJE ZUNANJIH ŽALUZIJ - GLOBINA VGRADNJE 70mm - OKNO ZASTEKLJENO Z DVOSLOJNIM IZOLACIJSKIM STEKLOM $U_g=1,1W/m^2K$, tgi DISTANČNIK, $R_w=32dB$ - OKNO OPREMLJENO Z VARNOSTNO NALEPKO - SKUPNNA TOPLOTNA PREVODNOST OKNA $U_w=1,36W/m^2K$ ALI MANJ - BARVA PO DOGOVORU S PROJEKTANTOM - MONTAŽA V GRADBENO OSNOVO Z VIJAKI, PROSTOR ZAPOLNJEN Z IZOLATIVNO PENO - NOTRANJA OKENSKA POLICA PVC, ZUNANJA OKENSKA POLICA ALU - OKNO OPREMLJENO Z ZUNANJIMI ŽALUZIJAMI NA ELEKTRO POGON
ŠTEVILO KOSOV	1

OŠ PODGRAD, PZI oktober 2012

Mere kontrolirati na objektu!

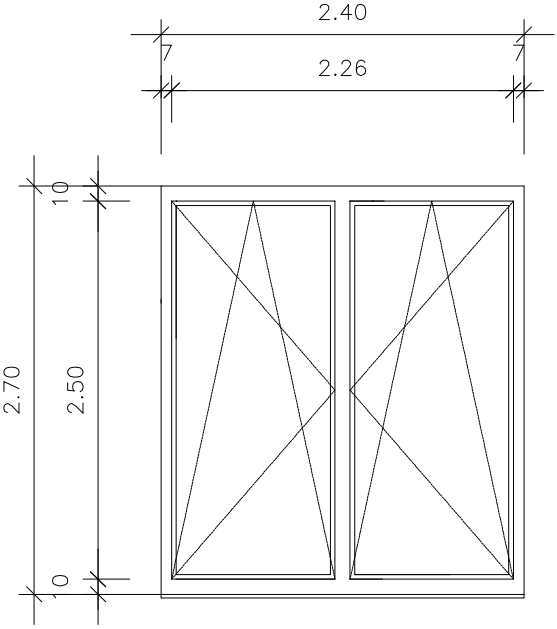
OZNAKA	O44 OKNO 240/270cm
POGLED	
ZASTEKLITEV	VARNOSTNO STEKLO, DVOSLOJNI TERMOPAN $U_g=1,1W/m^2K$
ODPIRANJE	KOMBINIRANO
OPIS	<ul style="list-style-type: none"> - PVC OKNA - PVC PROFILI S PREKINJENIM TOPLOTNIM MOSTOM - ZGORNJI PROFIL RAZŠERJEN (130mm) ZARADI VGRADNJE ZUNANJIH ŽALUZIJ - GLOBINA VGRADNJE 70mm - OKNO ZASTEKLJENO Z DVOSLOJNIM IZOLACIJSKIM STEKLOM $U_g=1,1W/m^2K$, tgi DISTANČNIK, $R_w=32dB$ - OKNO OPREMLJENO Z VARNOSTNO NALEPKO - SKUPNNA TOPLOTNA PREVODNOST OKNA $U_w=1,36W/m^2K$ ALI MANJ - BARVA PO DOGOVORU S PROJEKTANTOM - MONTAŽA V GRADBENO OSNOVO Z VIJAKI, PROSTOR ZAPOLNJEN Z IZOLATIVNO PENO - NOTRANJA OKENSKA POLICA PVC, ZUNANJA OKENSKA POLICA ALU - OKNO OPREMLJENO Z ZUNANJIMI ŽALUZIJAMI NA ELEKTRO POGON
ŠTEVILO KOSOV	1

OŠ PODGRAD, PZI oktober 2012

Mere kontrolirati na objektu!

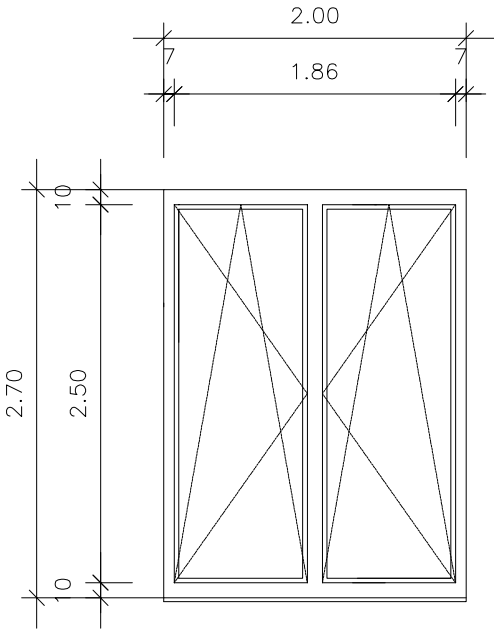
OZNAKA	O45 OKNO 200/270cm
POGLED	
ZASTEKLITEV	VARNOSTNO STEKLO, DVOSLOJNI TERMOPAN $U_g=1,1W/m^2K$
ODPIRANJE	KOMBINIRANO
OPIS	<ul style="list-style-type: none"> - PVC OKNA - PVC PROFILI S PREKINJENIM TOPLOTNIM MOSTOM - ZGORNJI PROFIL RAZŠERJEN (130mm) ZARADI VGRADNJE ZUNANJIH ŽALUZIJ - GLOBINA VGRADNJE 70mm - OKNO ZASTEKLJENO Z DVOSLOJNIM IZOLACIJSKIM STEKLOM $U_g=1,1W/m^2K$, tgi DISTANČNIK, $R_w=32dB$ - OKNO OPREMLJENO Z VARNOSTNO NALEPKO - SKUPNNA TOPLOTNA PREVODNOST OKNA $U_w=1,36W/m^2K$ ALI MANJ - BARVA PO DOGOVORU S PROJEKTANTOM - MONTAŽA V GRADBENO OSNOVO Z VIJAKI, PROSTOR ZAPOLNJEN Z IZOLATIVNO PENO - NOTRANJA OKENSKA POLICA PVC, ZUNANJA OKENSKA POLICA ALU - OKNO OPREMLJENO Z ZUNANJIMI ŽALUZIJAMI NA ELEKTRO POGON
ŠTEVILO KOSOV	1

OŠ PODGRAD, PZI oktober 2012

Mere kontrolirati na objektu!

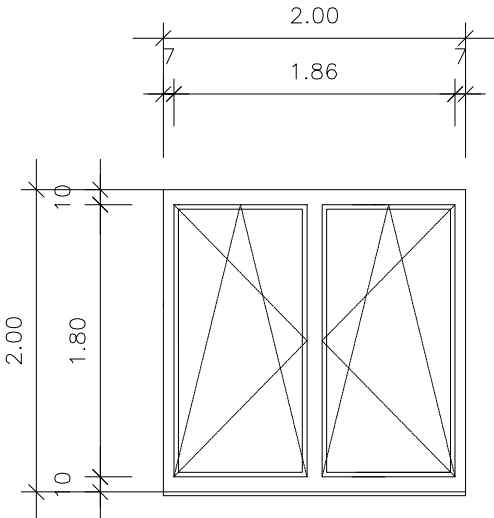
OZNAKA	O45* OKNO 200/200cm
POGLED	
ZASTEKLITEV	VARNOSTNO STEKLO, DVOSLOJNI TERMOPAN $U_g=1,1W/m^2K$
ODPIRANJE	KOMBINIRANO
OPIS	<ul style="list-style-type: none"> - PVC OKNA - PVC PROFILI S PREKINJENIM TOPLOTNIM MOSTOM - ZGORNJI PROFIL RAZŠERJEN (130mm) ZARADI VGRADNJE ZUNANJIH ŽALUZIJ - GLOBINA VGRADNJE 70mm - OKNO ZASTEKLJENO Z DVOSLOJNIM IZOLACIJSKIM STEKLOM $U_g=1,1W/m^2K$, tgi DISTANČNIK, $R_w=32dB$ - OKNO OPREMLJENO Z VARNOSTNO NALEPKO - SKUPNNA TOPLOTNA PREVODNOST OKNA $U_w=1,36W/m^2K$ ALI MANJ - BARVA PO DOGOVORU S PROJEKTANTOM - MONTAŽA V GRADBENO OSNOVO Z VIJAKI, PROSTOR ZAPOLNJEN Z IZOLATIVNO PENO - NOTRANJA OKENSKA POLICA PVC, ZUNANJA OKENSKA POLICA ALU - OKNO OPREMLJENO Z ZUNANJIMI ŽALUZIJAMI NA ELEKTRO POGON
ŠTEVILO KOSOV	1

OŠ PODGRAD, PZI oktober 2012

Mere kontrolirati na objektu!

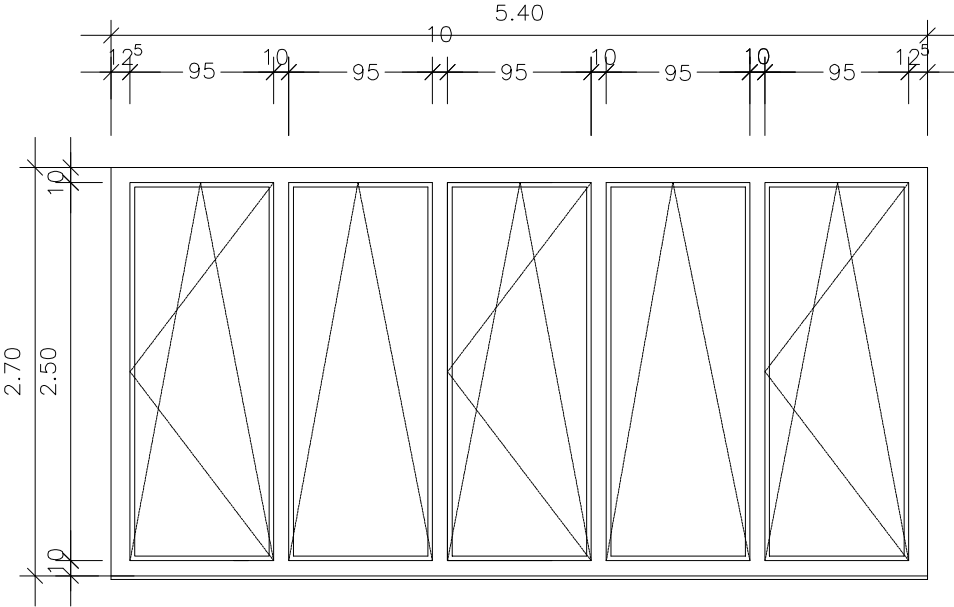
OZNAKA	O46 OKNO 540/270cm
POGLED 	
ZASTEKLITEV	DVOSLOJNI TERMOPAN $U_g=1,1W/m^2K$
ODPIRANJE	KOMBINIRANO / NA VENTUS
OPIS	<ul style="list-style-type: none"> - PVC OKNA - PVC PROFILI S PREKINJENIM TOPLOTNIM MOSTOM - ZGORNJI PROFIL RAZŠERJEN (130mm) ZARADI VGRADNJE ZUNANJIH ŽALUZIJ - GLOBINA VGRADNJE 70mm - OKNO ZASTEKLJENO Z DVOSLOJNIM IZOLACIJSKIM STEKLOM $U_g=1,1W/m^2K$, tgi DISTANČNIK, $R_w=32dB$ - OKNO OPREMLJENO Z VARNOSTNO NALEPKO - SKUPNNA TOPLOTNA PREVODNOST OKNA $U_w=1,36W/m^2K$ ALI MANJ - BARVA PO DOGOVORU S PROJEKTANTOM - MONTAŽA V GRADBENO OSNOVO Z VIJAKI, PROSTOR ZAPOLNJEN Z IZOLATIVNO PENO - NOTRANJA OKENSKA POLICA PVC, ZUNANJA OKENSKA POLICA ALU - OKNO OPREMLJENO Z ZUNANJIMI ŽALUZIJAMI NA ELEKTRO POGON
ŠTEVILO KOSOV	1

OŠ PODGRAD, PZI oktober 2012

Mere kontrolirati na objektu!

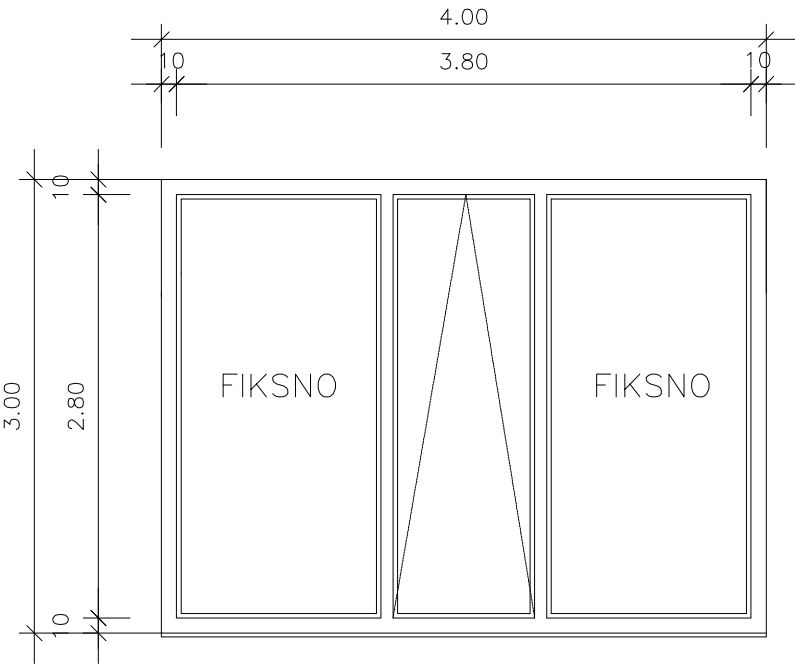
OZNAKA	O47 OKNO 400/300cm
POGLED	
ZASTEKLITEV	VARNOSTNO STEKLO, DVOSLOJNI TERMOPAN Ug=1,1W/m2K
ODPIRANJE	FIKSNO / NA VENTUS
OPIS	<ul style="list-style-type: none"> - PVC OKNA - PVC PROFILI S PREKINJENIM TOPLOTNIM MOSTOM - ZGORNJI PROFIL RAZŠERJEN (130mm) ZARADI VGRADNJE ZUNANJIH ŽALUZIJ - GLOBINA VGRADNJE 70mm - OKNO ZASTEKLJENO Z DVOSLOJNIM IZOLACIJSKIM STEKLOM Ug=1,1W/m2K, tgi DISTANČNIK, Rw=32dB - OKNO OPREMLJENO Z VARNOSTNO NALEPKO - SKUPNNA TOPLOTNA PREVODNOST OKNA Uw=1,36W/m2K ALI MANJ - BARVA PO DOGOVORU S PROJEKTANTOM - MONTAŽA V GRADBENO OSNOVO Z VIJAKI, PROSTOR ZAPOLNJEN Z IZOLATIVNO PENO - NOTRANJA OKENSKA POLICA PVC, ZUNANJA OKENSKA POLICA ALU - OKNO OPREMLJENO Z ZUNANJIMI ŽALUZIJAMI NA ELEKTRO POGON
ŠTEVILO KOSOV	10

OŠ PODGRAD, PZI oktober 2012

Mere kontrolirati na objektu!

OZNAKA

O48 OKNO (EI 30) 200/635cm

POGLED / PREREZ

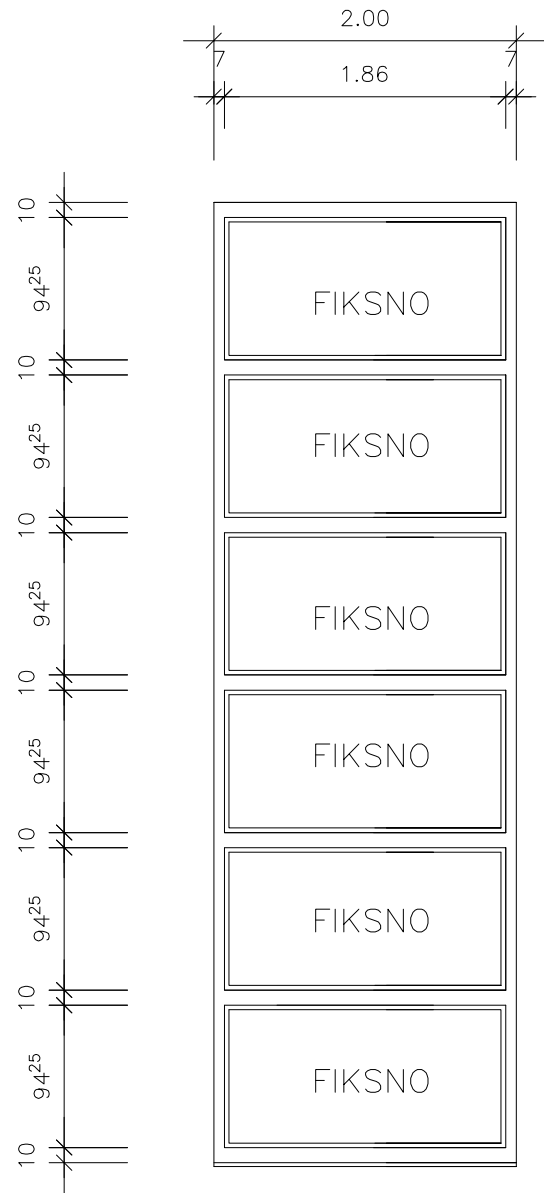

TLORIS

ZASTEKLITEV

VARNOSTNO STEKLO, DVOSLOJNI TERMOPAN Ug=1,1W/m2K

ODPIRANJE

FIKSNO

OPIS

- PVC POŽARNO VARNO OKNO
- PVC PROFILI S PREKINJENIM TOPLOTNIM MOSTOM
- ZGORNJI PROFIL RAZŠERJEN (130mm) ZARADI VGRADNJE ZUNANJIH ŽALUZIJ
- GLOBINA VGRADNJE 70mm
- OKNO ZASTEKLJENO Z DVOSLOJNIM IZOLACIJSKIM STEKLOM Ug=1,1W/m2K, tgi DISTANČNIK, Rw=32dB
- SKUPNNA TOPLOTNA PREVODNOST OKNA Uw=1,36W/m2K ALI MANJ
- BARVA PO DOGOVORU S PROJEKTANTOM
- MONTAŽA V GRADBENO OSNOVO Z VIJAKI, PROSTOR ZAPOLNJEN Z IZOLATIVNO PENO
- NOTRANJA OKENSKA POLICA PVC, ZUNANJA OKENSKA POLICA ALU
- OKNO OPREMLJENO Z ZUNANJIMI ŽALUZIJAMI NA ELEKTRO POGON

ŠTEVILO KOSOV

1

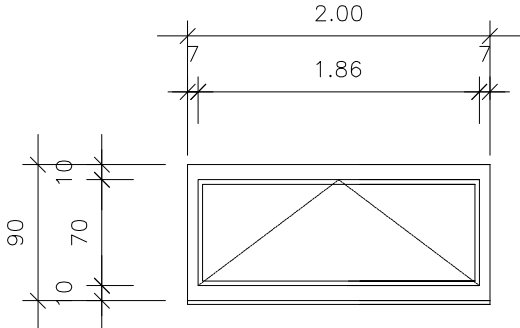
OZNAKA	O5 OKNO 200/90cm
POGLED	
ZASTEKLITEV	DVOSLOJNI TERMOPAN $U_g=1,1W/m^2K$
ODPIRANJE	NA VENTUS
OPIS Mere kontrolirati na objektu!	<ul style="list-style-type: none"> - PVC OKNA - PVC PROFILI S PREKINJENIM TOPLOTNIM MOSTOM - ZGORNJI PROFIL RAZŠERJEN (130mm) ZARADI VGRADNJE ZUNANJIH ŽALUZIJ - GLOBINA VGRADNJE 70mm - OKNO ZASTEKLJENO Z DVOSLOJNIM IZOLACIJSKIM STEKLOM $U_g=1,1W/m^2K$, tgi DISTANČNIK, $R_w=32dB$ - SKUPNNA TOPLOTNA PREVODNOST OKNA $U_w=1,36W/m^2K$ ALI MANJ - BARVA PO DOGOVORU S PROJEKTANTOM - MONTAŽA V GRADBENO OSNOVO Z VIJAKI, PROSTOR ZAPOLNJEN Z IZOLATIVNO PENO - NOTRANJA OKENSKA POLICA PVC, ZUNANJA OKENSKA POLICA ALU - OKNO OPREMLJENO Z ZUNANJIMI ŽALUZIJAMI NA ELEKTRO POGON
ŠTEVILO KOSOV	1

OŠ PODGRAD, PZI oktober 2012

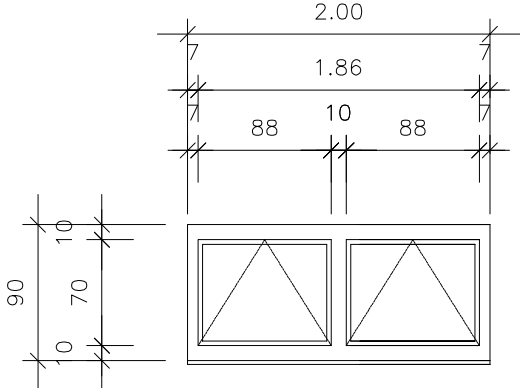
OZNAKA	O6 OKNO 200/90cm
POGLED	
ZASTEKLITEV	DVOSLOJNI TERMOPAN Ug=1,1W/m2K
ODPIRANJE	NA VENTUS
OPIS Mere kontrolirati na objektu!	<ul style="list-style-type: none"> - PVC OKNA - PVC PROFILI S PREKINJENIM TOPLLOTNIM MOSTOM - ZGORNJI PROFIL RAZŠERJEN (130mm) ZARADI VGRADNJE ZUNANJIH ŽALUZIJ - GLOBINA VGRADNJE 70mm - OKNO ZASTEKLJENO Z DVOSLOJNIM IZOLACIJSKIM STEKLOM Ug=1,1W/m2K, tgi DISTANČNIK, Rw=32dB - SKUPNNA TOPLLOTNA PREVODNOST OKNA Uw=1,36W/m2K ALI MANJ - BARVA PO DOGOVORU S PROJEKTANTOM - MONTAŽA V GRADBENO OSNOVO Z VIJAKI, PROSTOR ZAPOLNJEN Z IZOLATIVNO PENO - NOTRANJA OKENSKA POLICA PVC, ZUNANJA OKENSKA POLICA ALU - OKNO OPREMLJENO Z ZUNANJIMI ŽALUZIJAMI NA ELEKTRO POGON
ŠTEVILO KOSOV	1

OŠ PODGRAD, PZI oktober 2012

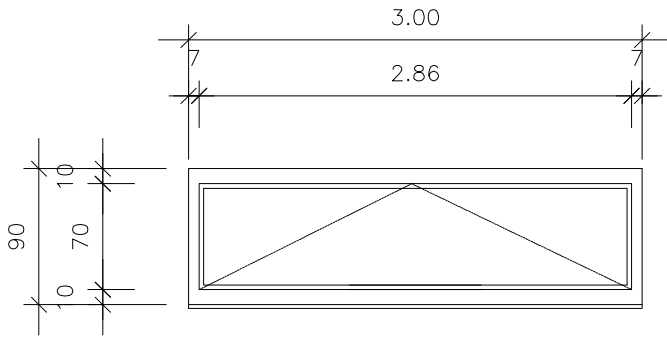
OZNAKA	07 OKNO 300/90cm
POGLED	
ZASTEKLITEV	DVOSLOJNI TERMOPAN $U_g=1,1W/m^2K$
ODPIRANJE	NA VENTUS
OPIS Mere kontrolirati na objektu!	<ul style="list-style-type: none"> - PVC OKNA - PVC PROFILI S PREKINJENIM TOPLOTNIM MOSTOM - ZGORNJI PROFIL RAZŠERJEN (130mm) ZARADI VGRADNJE ZUNANJIH ŽALUZIJ - GLOBINA VGRADNJE 70mm - OKNO ZASTEKLJENO Z DVOSLOJNIM IZOLACIJSKIM STEKLOM $U_g=1,1W/m^2K$, tgi DISTANČNIK, $R_w=32dB$ - SKUPNNA TOPLOTNA PREVODNOST OKNA $U_w=1,36W/m^2K$ ALI MANJ - BARVA PO DOGOVORU S PROJEKTANTOM - MONTAŽA V GRADBENO OSNOVO Z VIJAKI, PROSTOR ZAPOLNJEN Z IZOLATIVNO PENO - NOTRANJA OKENSKA POLICA PVC, ZUNANJA OKENSKA POLICA ALU - OKNO OPREMLJENO Z ZUNANJIMI ŽALUZIJAMI NA ELEKTRO POGON
ŠTEVILO KOSOV	1

OŠ PODGRAD, PZI oktober 2012

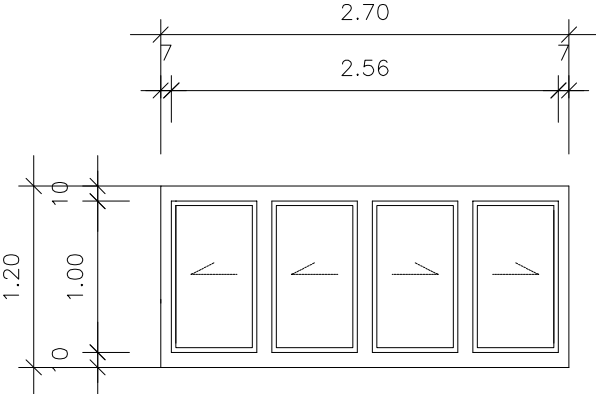
OZNAKA	O8 OKNO EI 60 270/120cm
POGLED	
ZASTEKLITEV	DVOSLOJNI TERMOPAN $U_g=1,1W/m^2K$
ODPIRANJE	DRSNO
OPIS	<ul style="list-style-type: none"> - ALU POŽARNO VARNO OKNO - ALU PROFILI S PREKINJENIM TOPLOTNIM MOSTOM - GLOBINA VGRADNJE 85mm - OKNO ZASTEKLJENO Z DVOSLOJNIM IZOLACIJSKIM STEKLOM $U_g=1,1W/m^2K$, tgi DISTANČNIK, $R_w=32dB$ - SKUPNA TOPLOTNA PREVODNOST OKNA $U_w=1,36W/m^2K$ ALI MANJ - OKOVJE ROTO 540i ALI ENAKOVREDNO - BARVA PO DOGOVORU S PROJEKTANTOM PO RAL LESTVICI - MONTAŽA V GRADBENO OSNOVO Z VIJAKI, VGRAJENO S POŽARNO ODPORNIM KITOM
ŠTEVILO KOSOV	1

OŠ PODGRAD, PZI oktober 2012

Mere kontrolirati na objektu!

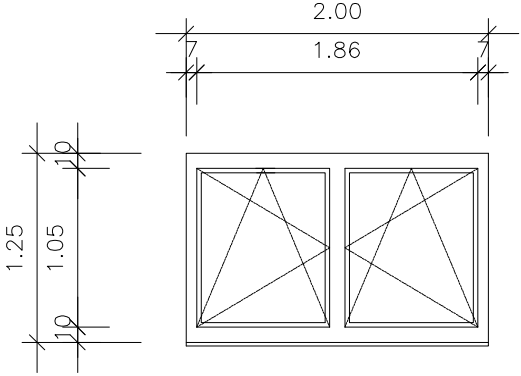
OZNAKA	09 OKNO ZA ODVOD DIMA 200/125cm
POGLED	
ZASTEKLITEV	DVOSLOJNI TERMOPAN $U_g=1,1W/m^2K$
ODPIRANJE	KOMBINIRANO
OPIS	<ul style="list-style-type: none"> - PVC OKNA - PVC PROFILI S PREKINJENIM TOPLOTNIM MOSTOM - ZGORNJI PROFIL RAZŠERJEN (130mm) ZARADI VGRADNJE ZUNANJIH ŽALUZIJ - GLOBINA VGRADNJE 70mm - OKNO ZASTEKLJENO Z DVOSLOJNIM IZOLACIJSKIM STEKLOM $U_g=1,1W/m^2K$, tgi DISTANČNIK, $R_w=32dB$ - SKUPNA TOPLOTNA PREVODNOST OKNA $U_w=1,36W/m^2K$ ALI MANJ - BARVA PO DOGOVORU S PROJEKTANTOM - MONTAŽA V GRADBENO OSNOVO Z VIJAKI, PROSTOR ZAPOLNJEN Z IZOLATIVNO PENO - NOTRANJA OKENSKA POLICA PVC, ZUNANJA OKENSKA POLICA ALU - OKNO OPREMLJENO Z ZUNANJIMI ŽALUZIJAMI NA ELEKTRO POGON - ODPIRANJE ELEKTRIČNO PREKO POŽARNE POSTAJE
ŠTEVILO KOSOV	4

OŠ PODGRAD, PZI oktober 2012

Mere kontrolirati na objektu!

OZNAKA

SF1 STEKLENA FASADNA STENA dim. 450/970cm

POGLED / PREREZ

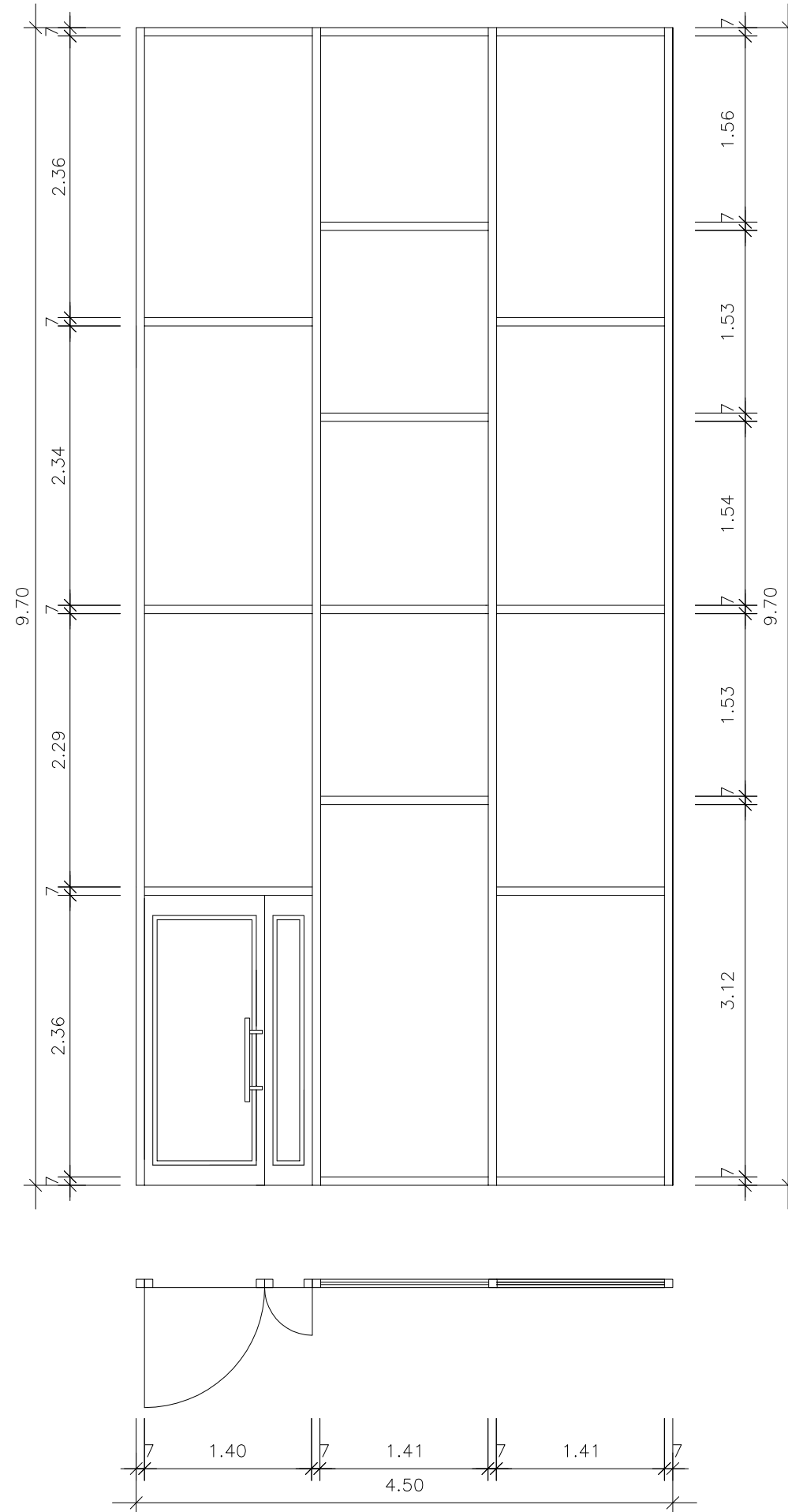

TLORIS

ZASTEKLITEV

VARNOSTNO STEKLO, DVOSLOJNI TERMOPAN Ug=1,1W/m2K

ODPIRANJE

FIKSNO

OPIS

- PVC OKNA
- PVC PROFILI S PREKINJENIM TOPLOTNIM MOSTOM
- GLOBINA VGRADNJE 70mm
- OKNO ZASTEKLJENO Z DVOSLOJNIM IZOLACIJSKIM STEKLOM Ug=1,1W/m2K, tgi DISTANČNIK, Rw=32dB
- OKNO OPREMLJENO Z VARNOSTNO NALEPKO
- SKUPNNA TOPLOTNA PREVODNOST OKNA Uw=1,36W/m2K ALI MANJ
- BARVA PO DOGOVORU S PROJEKTANTOM
- MONTAŽA V GRADBENO OSNOVO Z VIJAKI, PROSTOR ZAPOLNJEN Z IZOLATIVNO PENO

ŠTEVILO KOSOV

1

OŠ PODGRAD, PZI oktober 2012

Mere kontrolirati na objektu!

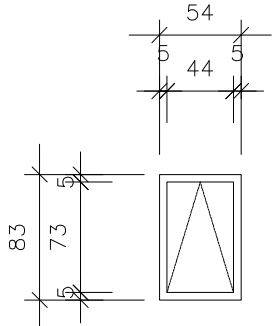
OZNAKA	SO1 STREŠNO OKNO 83/54cm
POGLED	
ZASTEKLITEV	DVOSLOJNI TERMOPAN $U_g=1,1W/m^2K$
ODPIRANJE	NA VENTUS
OPIS	<ul style="list-style-type: none"> - ALU STREŠNO OKNO ZA IZHOD NA STREHO - ALU PROFILI S PREKINJENIM TOPLOTNIM MOSTOM - OKNO ZASTEKLJENO Z DVOSLOJNIM IZOLACIJSKIM STEKLOM $U_g=1,1W/m^2K$, tgi DISTANČNIK, $R_w=32dB$ - SKUPNNA TOPLOTNA PREVODNOST OKNA $U_w=1,36W/m^2K$ ALI MANJ - OKOVJE ROTO 540i ALI ENAKOVREDNO - BARVA PO DOGOVORU S PROJEKTANTOM PO RAL LESTVICI - MONTAŽA V GRADBENO OSNOVO Z VIJAKI, PROSTOR ZAPOLNJEN Z IZOLATIVNO PENO
ŠTEVILO KOSOV	3

OŠ PODGRAD, PZI oktober 2012

Mere kontrolirati na objektu!