

Spec:		Opis sprejemnice:		Datum:		Podpis:	
		<b>BIRO PETKOVSKI d.o.o.</b>		Ident. št. IZS-0558			
Podjetje za projektiranje in inženiring		Občina Ilirka Bistrica		Bazoviška 14, 6250 Ilirka Bistrica			
Projekt: Osnovni šola Podgrad		M. št. karte: 1019121-S		M. št. karte: 150		datum izdelave: november 2012	
vrsta objekta: Strojne instalacije		PZI		proj. št.: etan projekt			
vrsta objekta: PZI		Iztek N. Čučučič, u.d.i.a.		ZAPS 0251 A			
avtor projekta: Jernej Goidovec, u.d.i.s.		IZS 5-0376		14. 11. 2011			
projektor: Vilko Urtnar, str. teh.		14. 11. 2011					
št. lista: 2							

PREREZ 2-2; M1:50

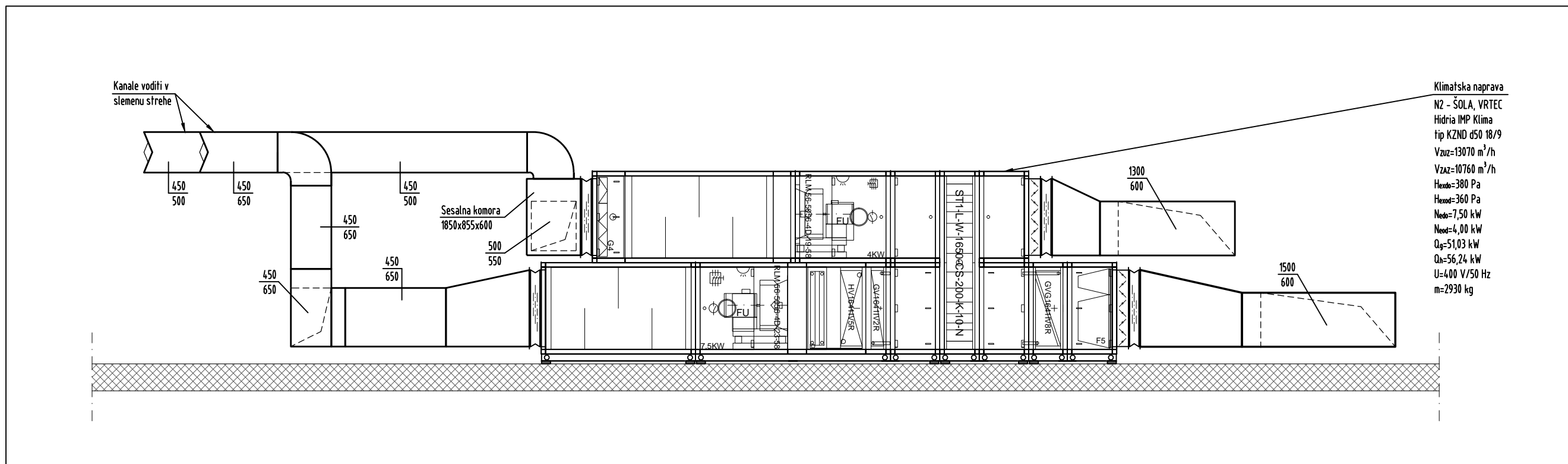

Klimatska naprava  
 N2 - ŠOLA, VRTEC  
 Hidria IMP Klima  
 tip KZND d50 18/9  
 Vzuz=13070 m<sup>3</sup>/h  
 Vzaz=10760 m<sup>3</sup>/h  
 Hexto=380 Pa  
 Hextd=360 Pa  
 Nexo=7,50 kW  
 Nexo=4,00 kW  
 Qg=51,03 kW  
 Qh=56,24 kW  
 U=400 V/50 Hz  
 m=2930 kg

PREREZ 1-1; M1:50

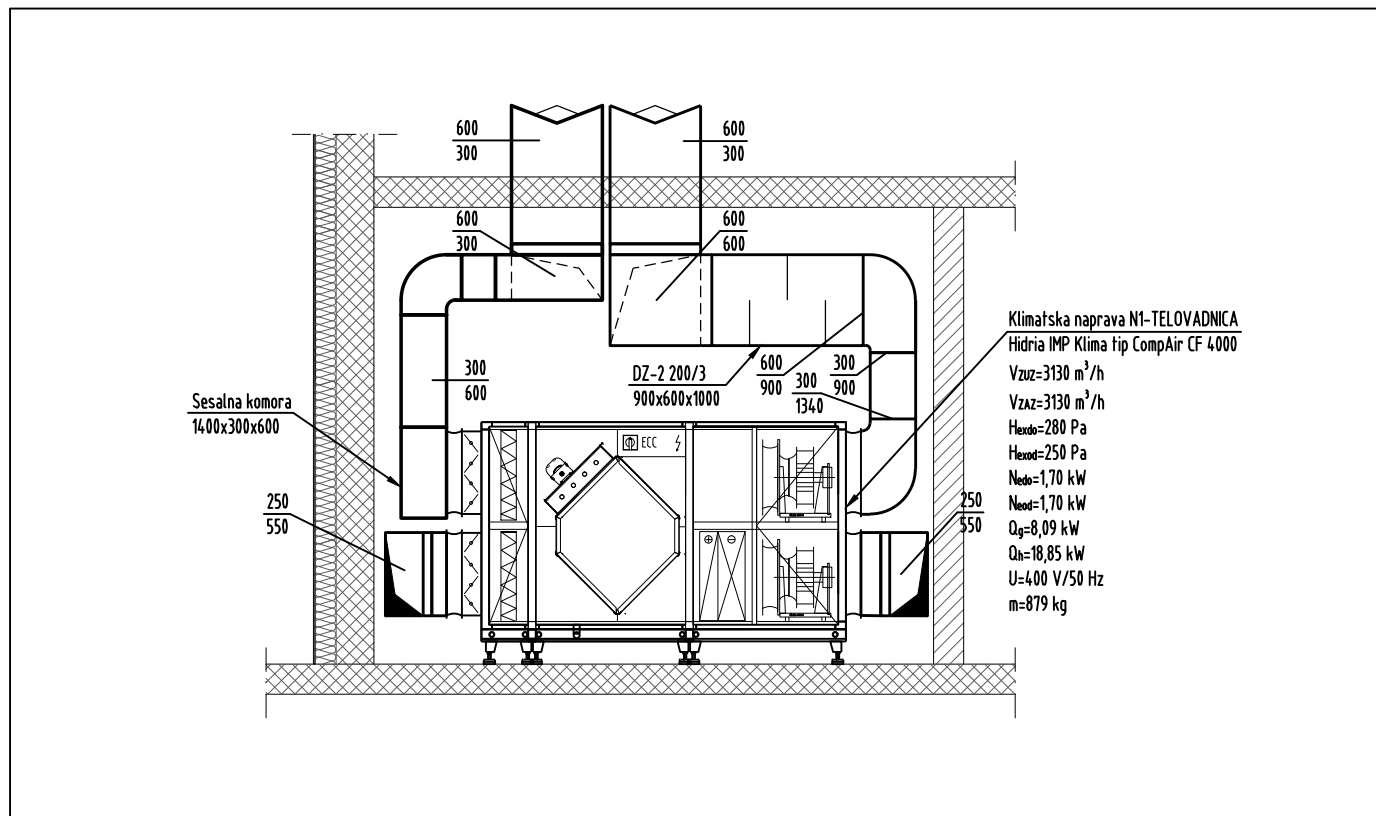

Klimatska naprava N1-TELOVADNICA  
 Hidria IMP Klima tip CompAir CF 4000  
 Vzuz=3130 m<sup>3</sup>/h  
 Vzaz=3130 m<sup>3</sup>/h  
 Hexto=280 Pa  
 Hextd=250 Pa  
 Nexo=1,70 kW  
 Nexo=1,70 kW  
 Qg=8,09 kW  
 Qh=18,85 kW  
 U=400 V/50 Hz  
 m=879 kg

Opomba:

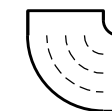

- v vsa kolena kanalov z nadtlakom (vtočni zrak, zavrženi zrak) je potrebno vgraditi usmerjevalne lopute

Spr.:	Opis spremembe:	Datum:	Podpis:
-------	-----------------	--------	---------

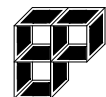
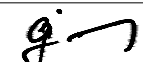
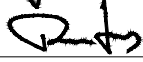
 <b>BIRO PETKOVSKI d.o.o.</b> Podjetje za projektiranje in inženiring		Ident. št. IZS: 0558	
investitor:	Občina Ilirska Bistrica Bazoviška 14, 6250 Ilirska Bistrica		
objekt:	Osnovna šola Podgrad		
načrt:	Strojne inštalacije Prezračevanje	št. načrta:	101912/1-S
vsebina:	Prerez 1-1 in 2-2	merilo:	1:50
vrsta načrta:	PZI	datum izdelave:	november 2012
odg.vodja projekta:	Iztok N. Čančula, u.d.i.a.	ZAPS 0251 A	
odg. projektant:	Jernej Gnidovec, u.d.i.s.	IZS S-0376	 14. 11. 2011
projektant:	Miha Rutar, abs. str.		 14. 11. 2011
št. lista.:	7	opomba:	

PREREZ 3-3; M1:50

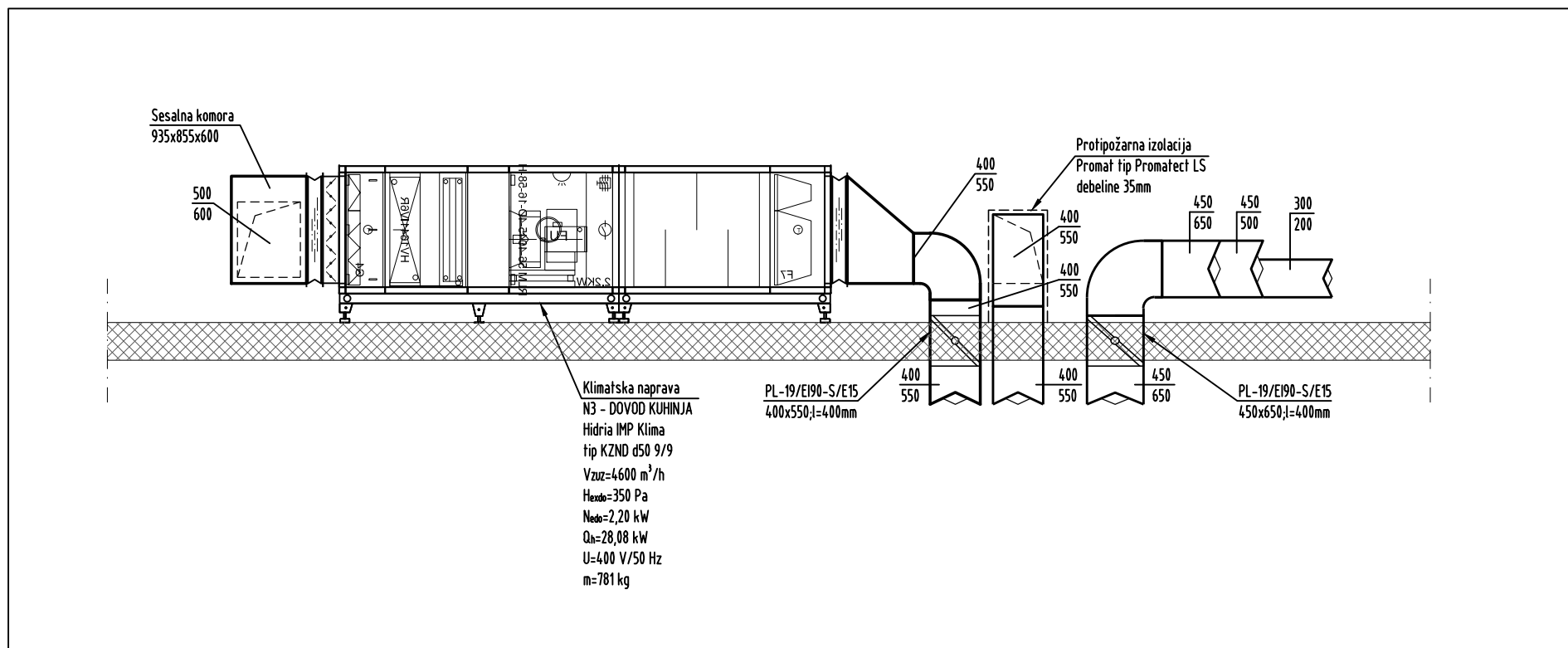

Opomba:

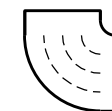

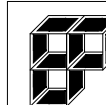

- v vsa kolena kanalov z nadtlakom (vtočni zrak, zavrženi zrak) je potrebno vgraditi usmerjevalne lopute

Spr.:	Opis spremembe:	Datum:	Podpis:

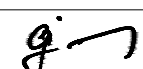

**BIRO PETKOVSKI d.o.o.**  
Podjetje za projektiranje in inženiring

Ident. št.  
IZS: 0558

investitor:	Občina Ilirska Bistrica Bazoviška 14, 6250 Ilirska Bistrica		
objekt:	Osnovna šola Podgrad		
načrt:	Strojne inštalacije Prezračevanje	št. načrta:	101912/1-S
		merilo:	1:50
vsebina:	Prerez 3-3	datum izdelave:	november 2012
vrsta načrta:	PZI	podpis:	datum podpisa:
odg.vodja projekta:	Iztok N. Čančula, u.d.i.a.	ZAPS 0251 A	
odg. projektant:	Jernej Gnidovec, u.d.i.s.	IZS S-0376	 14. 11. 2011
projektant:	Miha Rutar, abs. str.		 14. 11. 2011
št. lista:	8	opomba:	

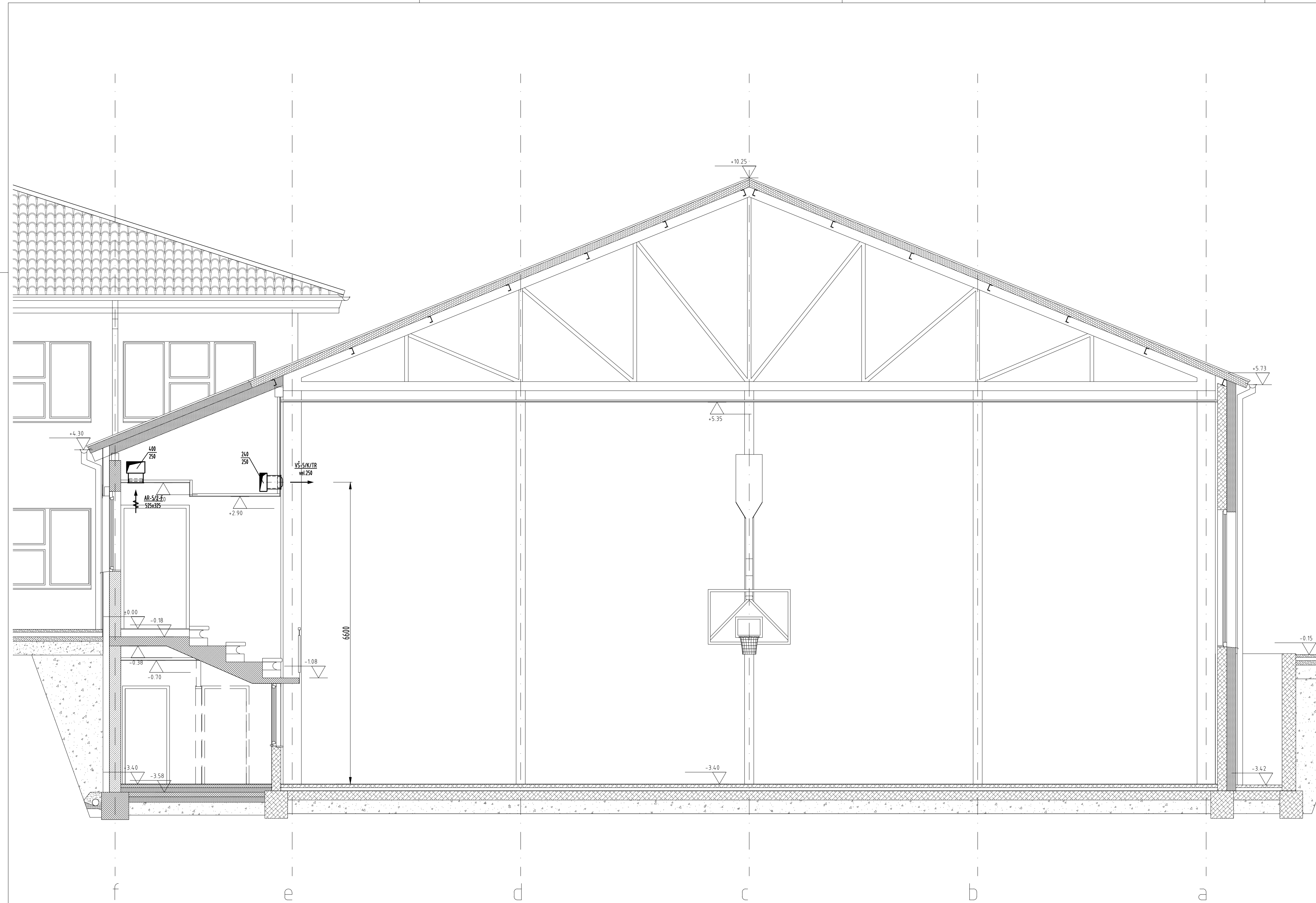

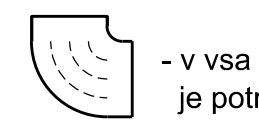
**Opomba:**  
 - v vsa kolena kanalov z nadtlakom (vtočni zrak, zavrzeni zrak) je potrebno vgraditi usmerjevalne lopute

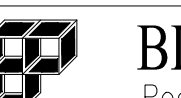
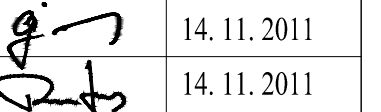
Sprejeto		Datum:		Podpis:	
 <b>BIRO PETKOVSKI d.o.o.</b> Podjetje za projektiranje in inženiring Ident. št.: IZS: 0558					
investitor: Občina Ilirska Bistrica Bazoviška 14, 6250 Ilirska Bistrica					
objekt: Osnovna šola Podgrad					
vrsta objekta: Strojne instalacije Preizkušanje				št. lista: 101912/1-S merilo: 1:50	
vsebina: Preizkušanje				datum izdelave: november 2012	
vrsta računa: PZI		podpis:		datum podpis:	
odjemni projekt: Iztok N. Čančala, u.d.i.a. ZAPS 0251 A		projektor: Jernej Gnidovec, u.d.i.s. IZS S-0376		datum projekta: 14. 11. 2011	
projektant: Miha Rutar, abs. str.				datum projekta: 14. 11. 2011	
št. lista: 9		opomba:			

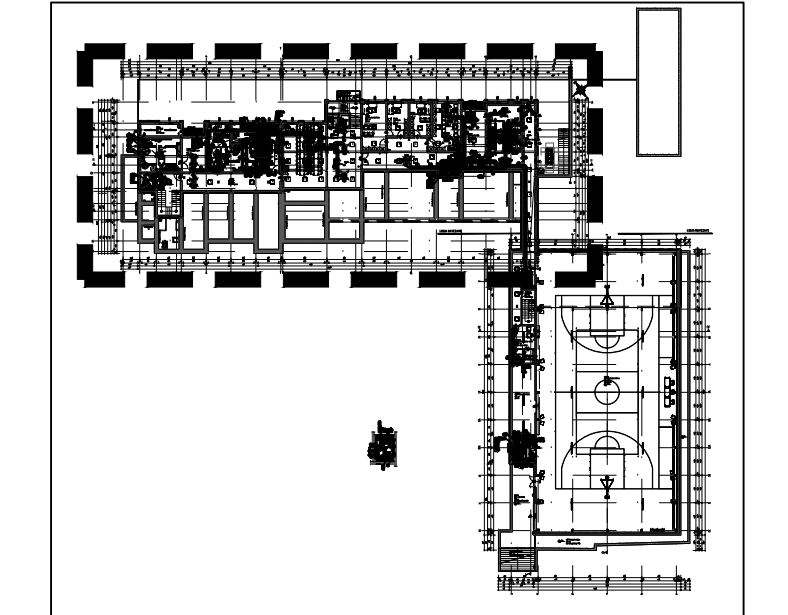
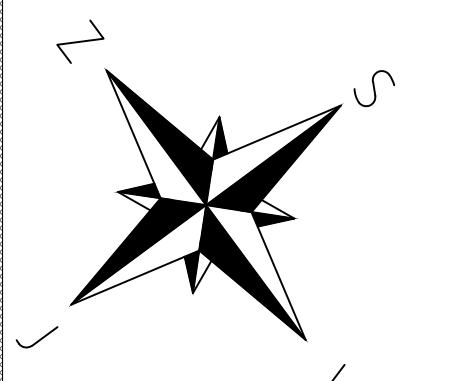


- Legenda:**
- (with symbol) Ventilator
  - (with symbol) Spodrezana vrata
  - (with symbol) O' zbiranje
  - (with symbol) O' zbiranje
  - (with symbol) O' zbiranje
  - (with symbol) Stropni difuzor
  - (with symbol) U' in 'n' zbiranje
  - (with symbol) U' in 'n' zbiranje
- Opomba:**
- V vsa kolena kanalov z nadstikom (votni zrak, zavrteni zrak) je potrebno vgraditi usmerjevalne lopute

Proj.:	Obj. oprema:	Dat.:	Proj.:
<b>BIRO PETKOVSKI d.o.o.</b>	Projekcija za prostorsko in inženjersko		Stran: 05 125.6558
Ime:	Občina Ljnska Bistrica Bauvoznika 14, 6250 Ljnska Bistrica		
Objekt:	Osnovna izola Podgrad		
Proj.:	Stranje instalacije	Sk. n. n.:	B019121-S
Objekt:	Prostorsko inženjersko	Sk. n. n.:	1:50
Proj.:	Yves Klet - izola	Sk. n. n.:	november 2012
Proj.:	PZI	Sk. n. n.:	
Proj.:	Ime: N. Čučala, u.d.ia.	ZAPS 0251 A	
Proj.:	Ime: G. Gorenec, d.i.a.	025-54078	14.11.2011
Proj.:	Ime: Rutar, d.b. s.p.		14.11.2011

