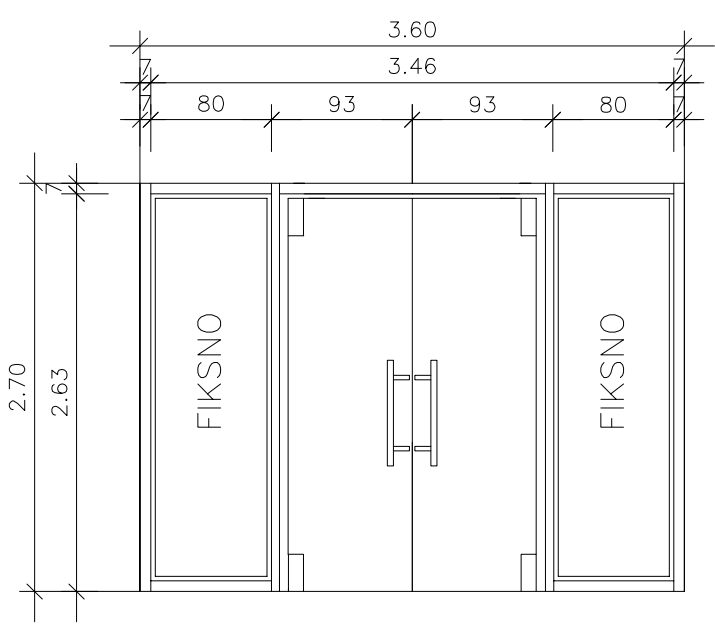
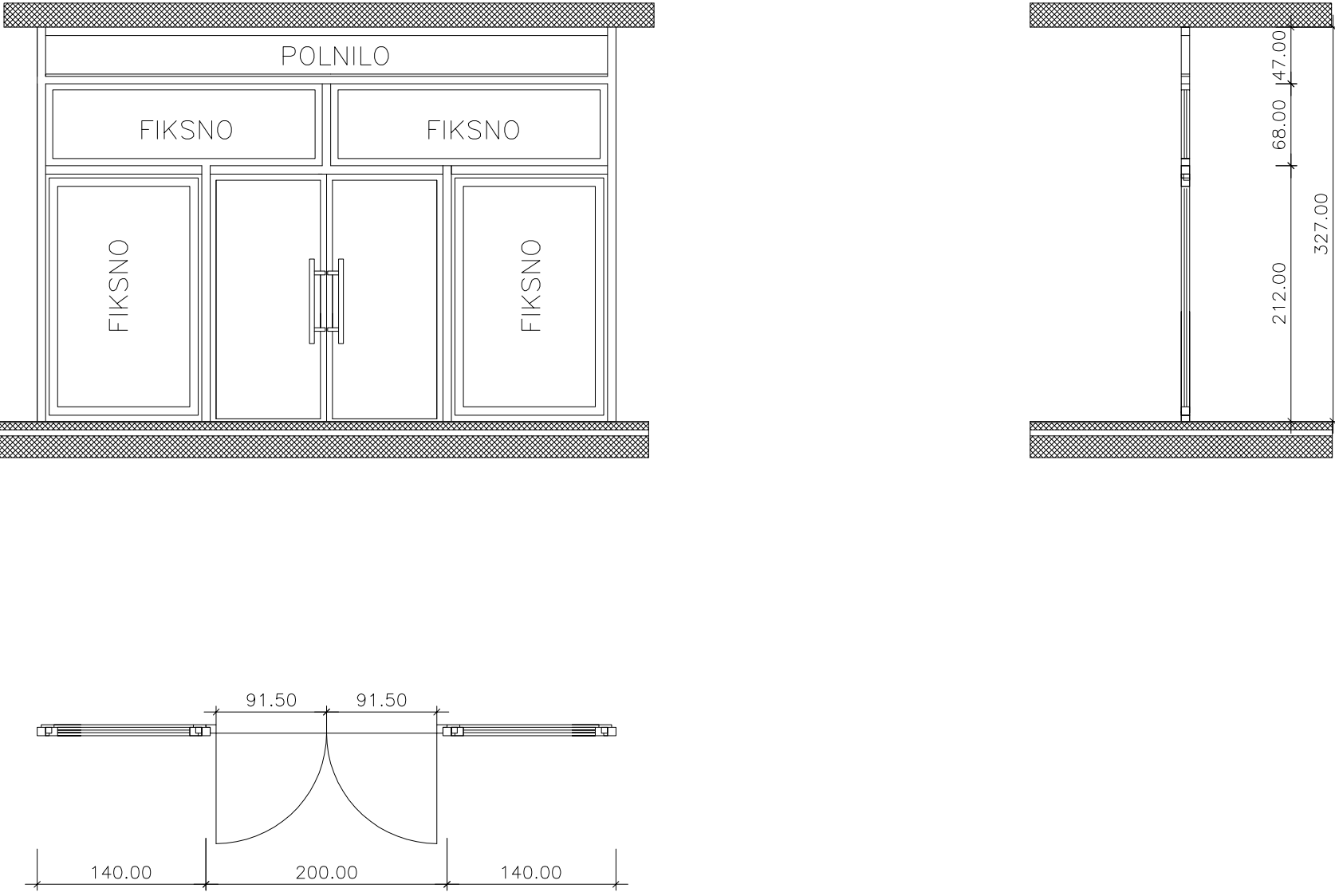
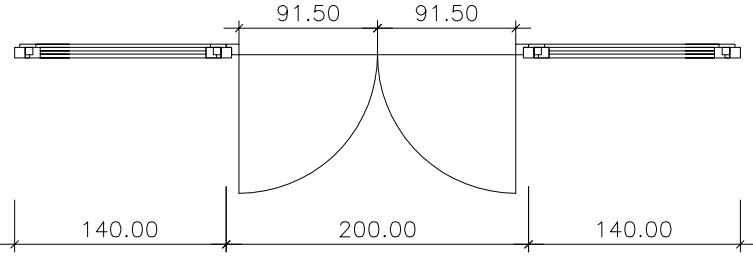
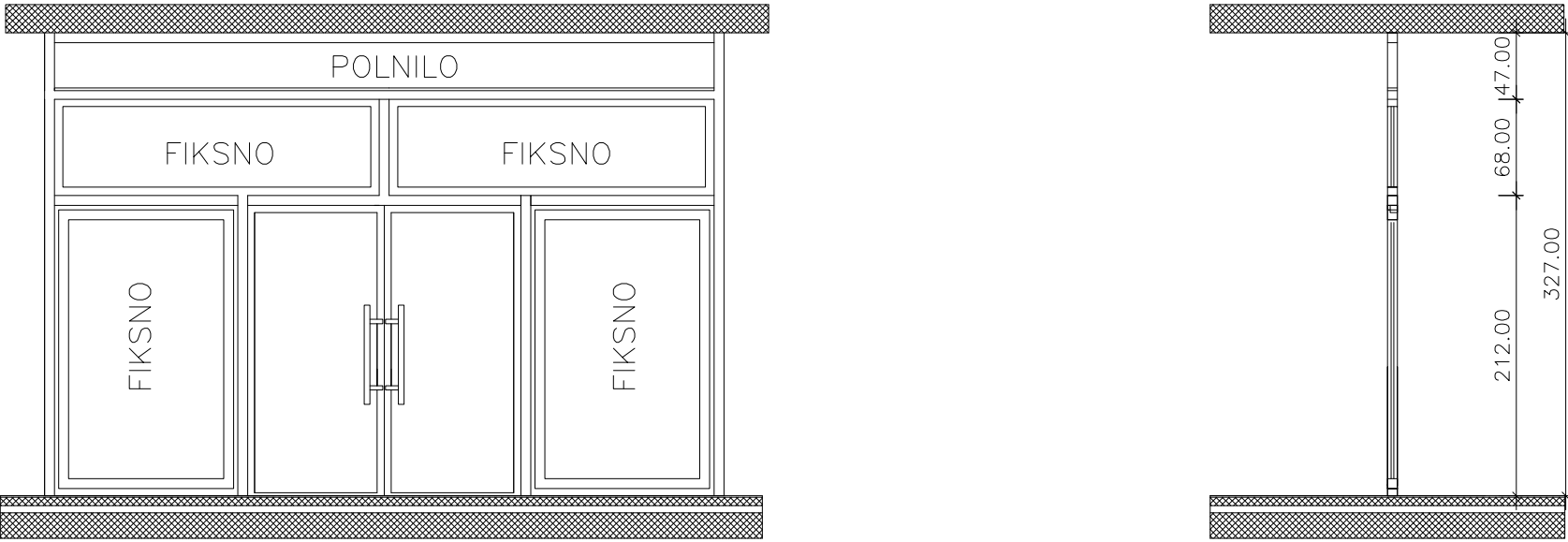
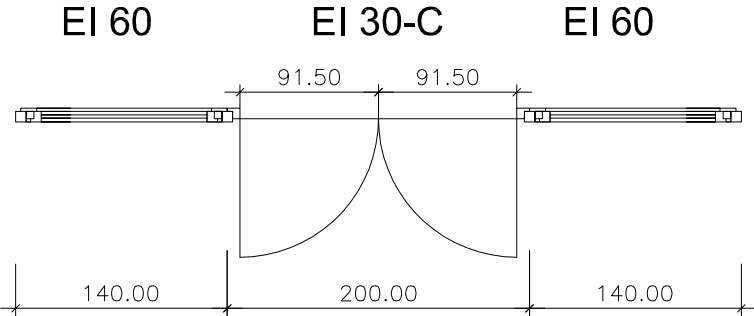

OZNAKA	SF2 STEKLENA STENA Z VRATI 360/270cm
POGLED	
ZASTEKLITEV	VARNOSTNO STEKLO, DVOSLOJNI TERMOPAN Ug=1,1W/m2K
ODPIRANJE	LEVO / DESNO
OPIS	<ul style="list-style-type: none"> - PVC DVOKRILNA VRATA - PVC PROFILI S PREKINJENIM TERMIČNIM MOSTOM - VRATNO KRILO OPREMLJENO PO EN 1125 - CILINDRIČNA KLJUIČAVNICA, DVOTOČKOVNO ZAKLEPANJE - INOX ROČAJ, OBOJSTRANSKI, MONTIRAN POD KOTOM 45°, DOLŽINE 75cm - INTERNIRANO SAMOZAPIRALO - 3X NASADILA PO VIŠINI - VRATA ZASTEKLJENA Z IZOLACIJSKIM VARNOSTNIM STEKLOM, DVOSLOJNI TERMOPAN - BARVA PO DOGOVORU S PROJEKTANTOM - MONTAŽA V GRADBENO OSNOVO Z VIJAKI, PROSTOR ZAPOLNJEN Z IZOLATIVNO PENO
ŠTEVILO KOSOV	1

OŠ PODGRAD, PZI oktober 2012

Mere kontrolirati na objektu!

OZNAKA	SS1 STEKLENA NOTRANJA PREDELNA STENA Z VGRAJENIMI DVOKRILNIMI VRATI		
POGLED / PREREZ			
TLORIS			
ZASTEKLITEV	DVOSLOJNI TERMOPAN Ug=1,1W/m2K	OPIS	<ul style="list-style-type: none"> - ALU NOTRANJA PREDELNA STENA Z VGRAJENIMI DVOKRILNIMI VRATI - ALU PROFILI S PREKINJENIM TERMIČNIM MOSTOM - ZASTEKLITEV Z IZOLACIJSKIM VARNOSTNIM STELOM - ZASTEKLITVE FIKSNE - ALU ENOKRILNA VRATA OPREMLJENA PO EN 1125 - INOX ROČAJ, OBOJSTRANSKI, MONTIRAN POD KOTOM 45°, DOLŽINE 75cm - CILINDRIČNA KLJUČAVNICA, ENOTOČKOVNO ZAKLEPANJE - INTERNIRANO SAMOZAPIRALO - 3X NASADILA PO VIŠINI - VRATA ZASTEKLJENA Z IZOLACIJSKIM VARNOSTNIM STEKLOM
ODPIRANJE	LEVO / DESNO		
<p>OŠ PODGRAT, PZI oktober 2012</p> <p>Mere kontrolirati na objektu!</p>			
ŠTEVILO KOSOV	1		

OZNAKA	SS2 EI 30-C in EI 60 STEKLENA NOTRANJA PREDELNA STENA Z VGRAJENIMI DVOKRILNIMI VRATI		
POGLED / PREREZ			
TLORIS			
ZASTEKLITEV	DVOSLOJNI TERMOPAN Ug=1,1W/m2K	OPIS	<ul style="list-style-type: none"> - ALU NOTRANJA POŽARNOVARNA PREDELNA STENA Z VGRAJENIMI DVOKRILNIMI VRATI - ALU PROFILI S PREKINJENIM TERMIČNIM MOSTOM - ZASTEKLITEV Z IZOLACIJSKIM VARNOSTNIM STELOM - ZASTEKLITVE FIKSNE - ALU ENOKRILNA VRATA OPREMLJENA PO EN 1125 - INOX ROČAJ, OBOJSTRANSKI, MONTIRAN POD KOTOM 45°, DOLŽINE 75cm - CILINDRIČNA KLJUČAVNICA, ENOTOČKOVNO ZAKLEPANJE - INTERNIRANO SAMOZAPIRALO - 3X NASADILA PO VIŠINI - VRATA ZASTEKLJENA Z IZOLACIJSKIM VARNOSTNIM STEKLOM
ODPIRANJE	LEVO / DESNO		
<p>OŠ PODGRAT, PZI oktober 2012</p> <p>Mere kontrolirati na objektu!</p>			
ŠTEVILO KOSOV	1		

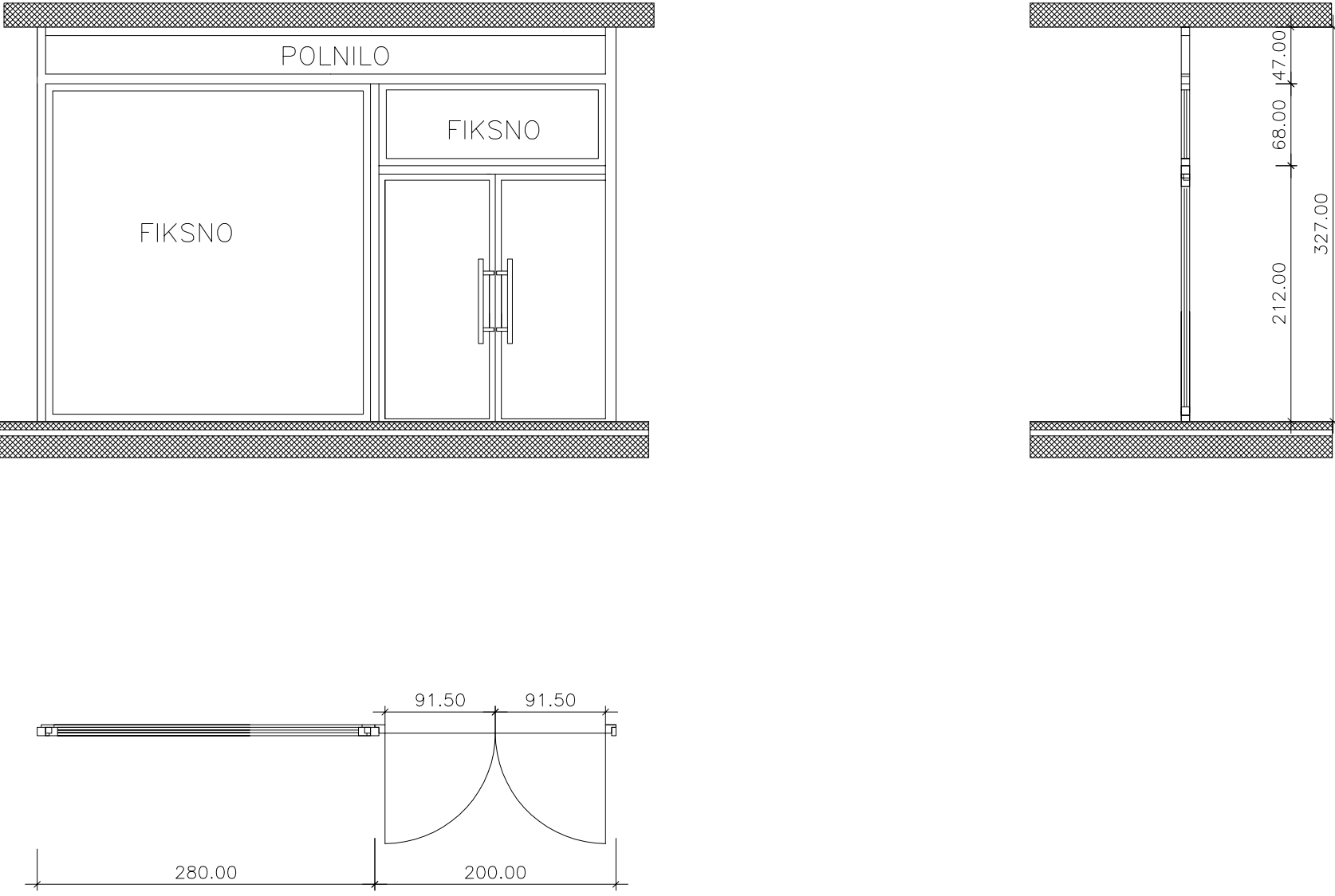
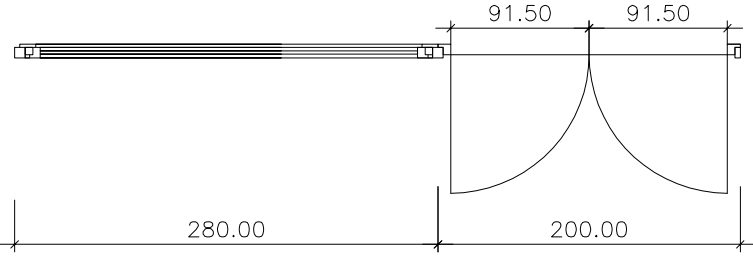
OZNAKA	SS3 STEKLENA NOTRANJA PREDELNA STENA Z VGRAJENIMI DVOKRILNIMI VRATI		
POGLED / PREREZ			
TLORIS			
ZASTEKLITEV	DVOSLOJNI TERMOPAN Ug=1,1W/m2K	OPIS	<ul style="list-style-type: none"> - ALU NOTRANJA PREDELNA STENA Z VGRAJENIMI DVOKRILNIMI VRATI - ALU PROFILI S PREKINJENIM TERMIČNIM MOSTOM - ZASTEKLITEV Z IZOLACIJSKIM VARNOSTNIM STELOM - ZASTEKLITVE FIKSNE - ALU ENOKRILNA VRATA OPREMLJENA PO EN 1125 - INOX ROČAJ, OBOJSTRANSKI, MONTIRAN POD KOTOM 45°, DOLŽINE 75cm - CILINDRIČNA KLJUČAVNICA, ENOTOČKOVNO ZAKLEPANJE - INTERNIRANO SAMOZAPIRALO - 3X NASADILA PO VIŠINI - VRATA ZASTEKLJENA Z IZOLACIJSKIM VARNOSTNIM STEKLOM
ODPIRANJE	LEVO / DESNO		
OŠ PODGRAT, PZI oktober 2012 Mere kontrolirati na objektu!			
ŠTEVILO KOSOV	1		

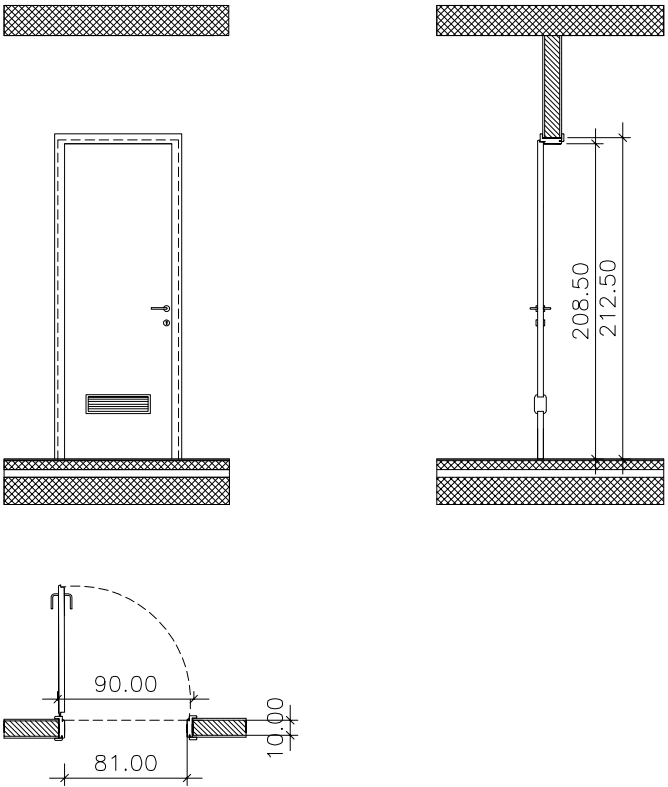
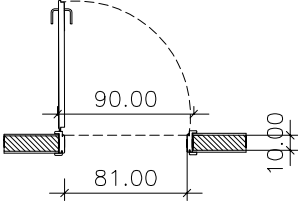
OZNAKA	V10r VRATA 81/208,5 cm
POGLED - PREREZ	
TLORIS	
TIP ZIDU	PREDELNA STENA, d = 10 cm
GRADB. ODPRTINA	90 / 212,5 cm + tlak
ZASTEKLITEV	/
ODPIRANJE	LEVO 3 DESNO 1
OPIS	<ul style="list-style-type: none"> - SUHOMONTAŽNA NOTRANJA VRATA - JEKLENI PODBOJ, PREDHODNO PRAŠNO BARVANI - LESENA KRILA IZ PANELNE ALI VEZANE PLOŠČE FINALNO ZAKLJUČENO S CPL FOLIJO V VZORCU BUKVE - V VRATNEM KRILU VGRAJENA ALU PREZRAČEVALNA REŠETKA, DIMENZIJE 425/125 cm - 3X NASADILA - VRATA OPREMLJENA S CILINDRIČNO KLJUČAVNICO, ENOTOČKOVNO ZAKLEPANJE - KLJUKA IZ BRUŠENE NERJAVEČE KOVINE
ŠTEVILO KOSOV	4

OŠ PODGRAD, PZI oktober 2012

Mere kontrolirati na objektu!

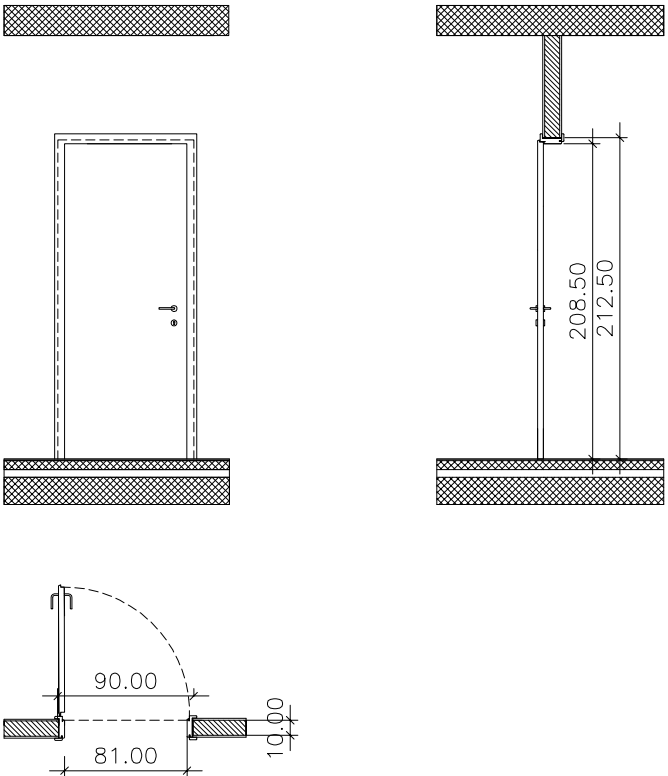
OZNAKA	V11 EI 60-C VRATA 81/208,5 cm
POGLED - PREREZ	
TLORIS	
TIP ZIDU	PREDELNA OPEČNA STENA, d = 10 cm
GRADB. ODPRTINA	90 / 212,5 cm + tlak
ZASTEKLITEV	/
ODPIRANJE	LEVO DESNO 1
OPIS	<ul style="list-style-type: none"> - SUHOMONTAŽNA NOTRANJA POŽARNO VARNA VRATA - JEKLENI PODBOJ, PREDHODNO PRAŠNO BARVANI - LESENA KRILA IZ PANELNE ALI VEZANE PLOŠČE FINALNO ZAKLJUČENO S CPL FOLIJO V VZORCU BUKVE - 3X NASADILA - VRATA OPREMLJENA S CILINDRIČNO KLJUČAVNICO, ENOTOČKOVNO ZAKLEPANJE - SAMOZAPIRALO - KLJUKA NA ZUNANJI STRANI IZ BRUŠENE NERJAVEČE KOVINE NA NOTRANJI STRANI VGRAJENA PANIK KLJUKA
ŠTEVILO KOSOV	1

OŠ PODGRAD, PZI oktober 2012

Mere kontrolirati na objektu!

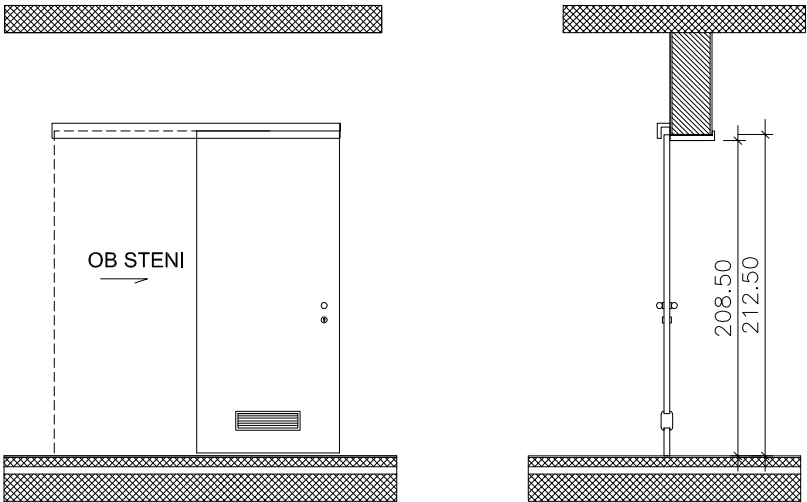
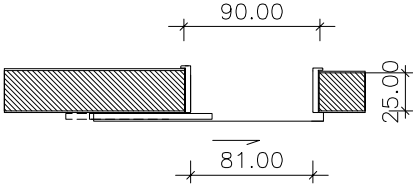
OZNAKA	V15r DRSNA VRATA 81/208,5 cm		
POGLED - PREREZ			
TLORIS			
TIP ZIDU	NENOSILNA STENA, d = 25 cm		
GRADB. ODPRTINA	90 / 212,5 cm + tlak		
ZASTEKLITEV	/		
ODPIRANJE	DRSNO - OB OPEČNII STENI	LEVO 1	DESNO 1
OPIS	<ul style="list-style-type: none"> - SUHOMONTAŽNA NOTRANJA VRATA - JEKLENI PODBOJ, PREDHODNO PRAŠNO BARVANI - LESENA KRILA IZ PANELNE ALI VEZANE PLOŠČE FINALNO ZAKLJUČENO S CPL FOLIJO V VZORCU BUKVE - V VRATNEM KRILU VGRAJENA ALU PREZRAČEVALNA REŠETKA, DIMENZIJE 425/125 cm - VRATA OPREMLJENA S CILINDRIČNO KLJUČAVNICO, ENOTOČKOVNO ZAKLEPANJE - KLJUKA IZ BRUŠENE NERJAVEČE KOVINE, BUNKA 		
ŠTEVILO KOSOV	2		

OŠ PODGRAD, PZI oktober 2012

Mere kontrolirati na objektu!

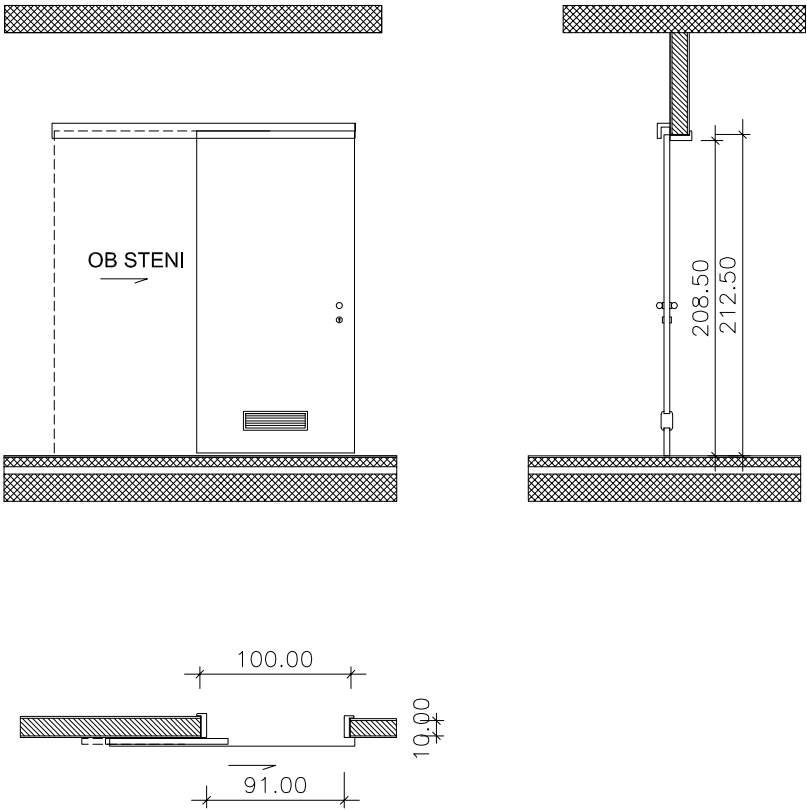
OZNAKA	V17r DRSNA VRATA 91/208,5 cm		
POGLED - PREREZ			
TLORIS			
TIP ZIDU	NENOSILNA STENA, d = 10 cm		
GRADB. ODPRTINA	100 / 212,5 cm + tlak		
ZASTEKLITEV	/		
ODPIRANJE	DRSNO - OB OPEČNII STENI	LEVO 1	DESNO 2
OPIS	<ul style="list-style-type: none"> - SUHOMONTAŽNA NOTRANJA DRSNA VRATA - JEKLENI PODBOJ, PREDHODNO PRAŠNO BARVANI - LESENA KRILA IZ PANELNE ALI VEZANE PLOŠČE FINALNO ZAKLJUČENO S CPL FOLIJO V VZORCU BUKVE - V VRATNEM KRILU VGRAJENA ALU PREZRAČEVALNA REŠETKA, DIMENZIJE 425/125 cm - VRATA OPREMLJENA S CILINDRIČNO KLJUČAVNICO, ENOTOČKOVNO ZAKLEPANJE - KLJUKA IZ BRUŠENE NERJAVEČE KOVINE, BUNKA 		
ŠTEVILO KOSOV	3		

OŠ PODGRAD, PZI oktober 2012

Mere kontrolirati na objektu!

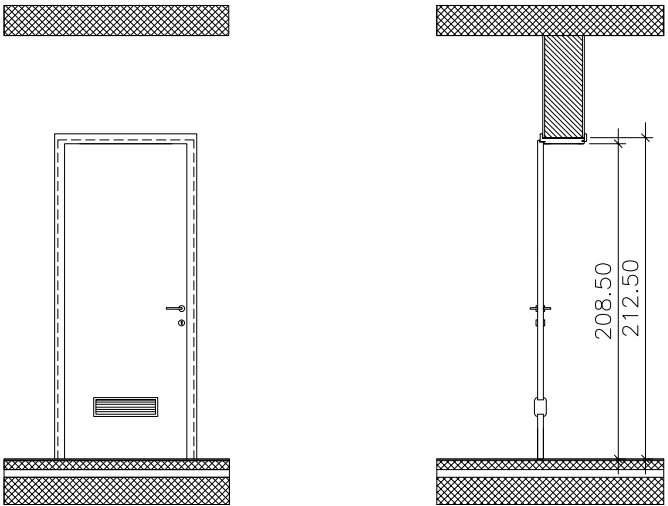
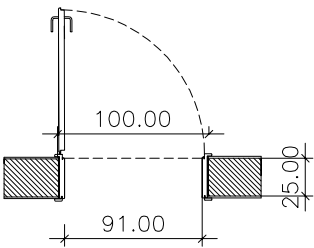
OZNAKA	V21r VRATA 91/208,5 cm
POGLED - PREREZ	
TLORIS	
TIP ZIDU	NOSILNA STENA, d = 25 cm
GRADB. ODPRTINA	100 / 212,5 cm + tlak
ZASTEKLITEV	/
ODPIRANJE	LEVO 1 DESNO 1
OPIS	<ul style="list-style-type: none"> - SUHOMONTAŽNA NOTRANJA VRATA - JEKLENI PODBOJ, PREDHODNO PRAŠNO BARVANI - LESENA KRILA IZ PANELNE ALI VEZANE PLOŠČE FINALNO ZAKLJUČENO S CPL FOLIJO V VZORCU BUKVE - 3X NASADILA -V VRATNEM KRILU VGRAJENA ALU PREZRAČEVALNA REŠETKA, DIMENZIJE 425/125 cm - VRATA OPREMLJENA S CILINDRIČNO KLJUČAVNICO, ENOTOČKOVNO ZAKLEPANJE - KLJUKA IZ BRUŠENE NERJAVEČE KOVINE
ŠTEVILO KOSOV	2

OŠ PODGRAD, PZI oktober 2012

Mere kontrolirati na objektu!

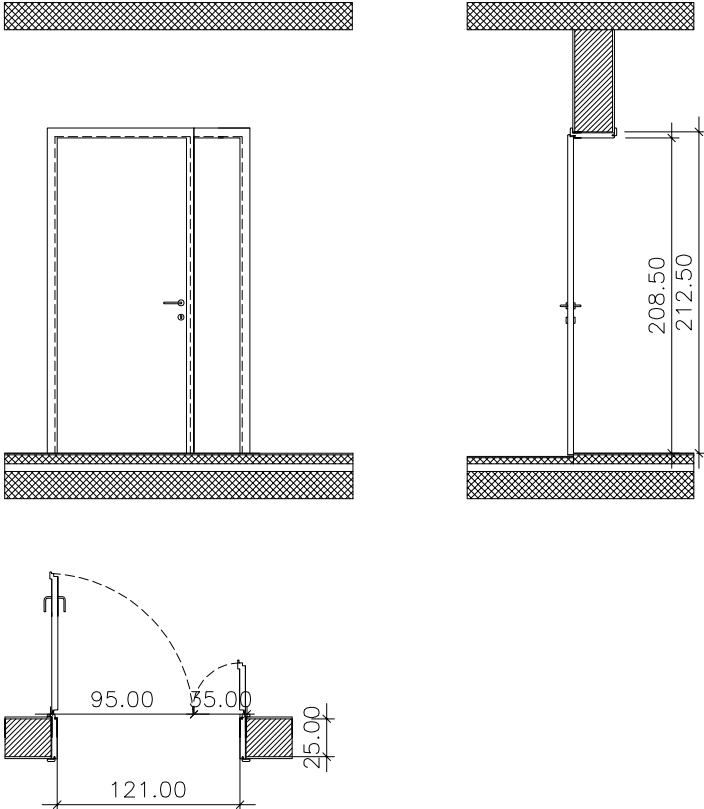
OZNAKA	V23 VRATA 121/208,5 cm
POGLED - PREREZ	
TLORIS	
TIP ZIDU	NOSILNA STENA, d = 25 cm
GRADB. ODPRTINA	130 / 212,5 cm + tlak
ZASTEKLITEV	/
ODPIRANJE	LEVO DESNO 1
OPIS	<ul style="list-style-type: none"> - SUHOMONTAŽNA NOTRANJA DVOKRILNA VRATA - JEKLENI PODBOJ, PREDHODNO PRAŠNO BARVANI - LESENA KRILA IZ PANELNE ALI VEZANE PLOŠČE FINALNO ZAKLJUČENO S CPL FOLIJO V VZORCU BUKVE - 3X NASADILA, SAMOZAPIRALO -VRATA OPREMLJENA S CILINDRIČNO KLJUČAVNICO, ENOTOČKOVNO ZAKLEPANJE - KLJUKA IZ BRUŠENE NERJAVEČE KOVINE
ŠTEVILO KOSOV	1

OŠ PODGRAD, PZI oktober 2012

Mere kontrolirati na objektu!

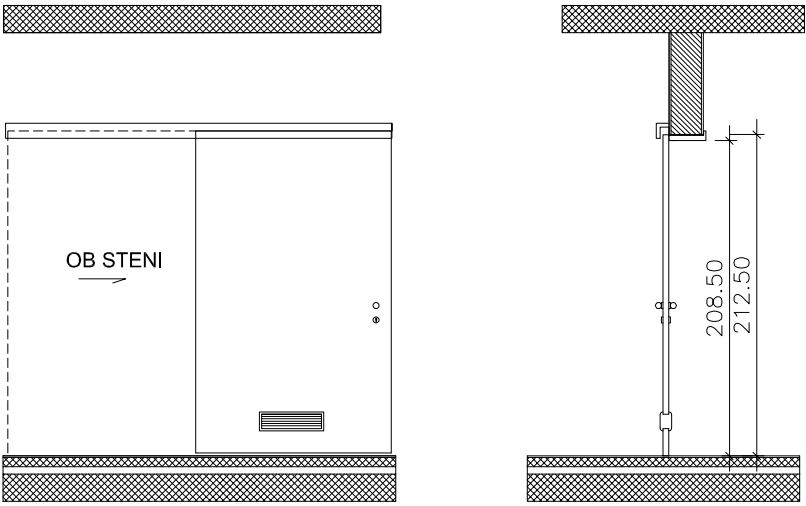
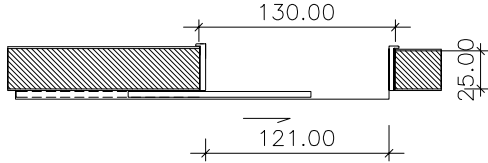
OZNAKA	V24r DRSNA VRATA 121/208,5 cm		
POGLED - PREREZ			
TLORIS			
TIP ZIDU	NOSILNA STENA, d = 25 cm		
GRADB. ODPRTINA	130 / 212,5 cm + tlak		
ZASTEKLITEV	/		
ODPIRANJE	DRSNO - OB OPEČNII STENI	LEVO	DESNO 2
OPIS	<ul style="list-style-type: none"> - SUHOMONTAŽNA NOTRANJA VRATA - JEKLENI PODBOJ, PREDHODNO PRAŠNO BARVANI - LESENA KRILA IZ PANELNE ALI VEZANE PLOŠČE FINALNO ZAKLJUČENO S CPL FOLIJO V VZORCU BUKVE -V VRATNEM KRILU VGRAJENA ALU PREZRAČEVALNA REŠETKA, DIMENZIJE 425/125 cm -VRATA OPREMLJENA S CILINDRIČNO KLJUČAVNICO, ENOTOČKOVNO ZAKLEPANJE - KLJUKA IZ BRUŠENE NERJAVEČE KOVINE, BUNKA 		
ŠTEVILO KOSOV	2		

OŠ PODGRAD, PZI oktober 2012

Mere kontrolirati na objektu!

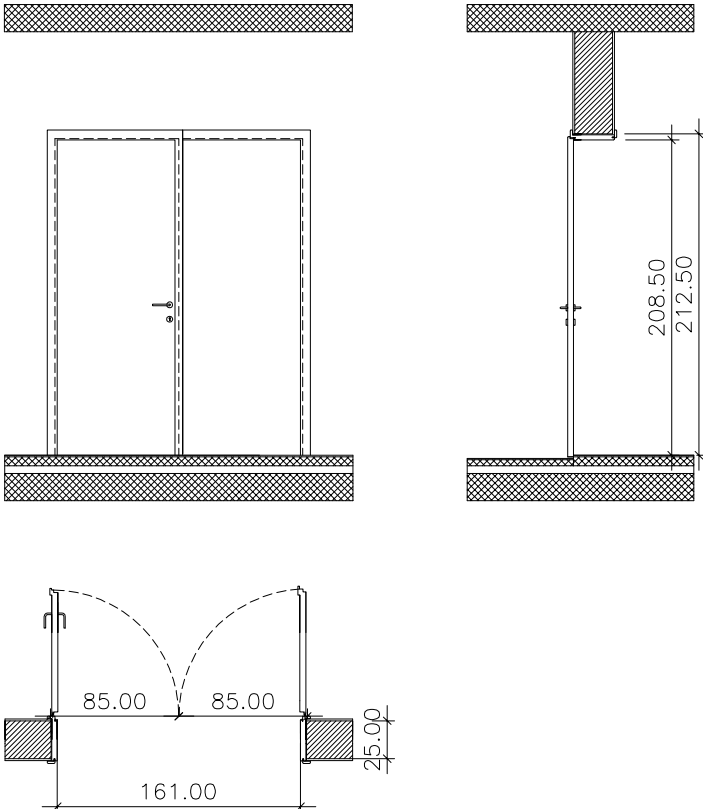
OZNAKA	V30 EI 60-C VRATA 161/208,5 cm
POGLED - PREREZ	
TLORIS	
TIP ZIDU	NOSILNA STENA, d = 25 cm
GRADB. ODPRTINA	170 / 212,5 cm + tlak
ZASTEKLITEV	/
ODPIRANJE	LEVO DESNO
OPIS	<ul style="list-style-type: none"> - SUHOMONTAŽNA NOTRANJA POŽARNO VARNA VRATA - JEKLENI PODBOJ, PREDHODNO PRAŠNO BARVANI - LESENA KRILA IZ PANELNE ALI VEZANE PLOŠČE FINALNO ZAKLJUČENO S CPL FOLIJO V VZORCU BUKVE - 3X NASADILA - VRATA OPREMLJENA S CILINDRIČNO KLJUČAVNICO, ENOTOČKOVNO ZAKLEPANJE - SAMOZAPIRALO - KLJUKA NA ZUNANJI STRANI IZ BRUŠENE NERJAVEČE KOVINE NA NOTRANJI STRANI VGRAJENA PANIK KLJUKA
ŠTEVILO KOSOV	2

OŠ PODGRAD, PZI oktober 2012

Mere kontrolirati na objektu!

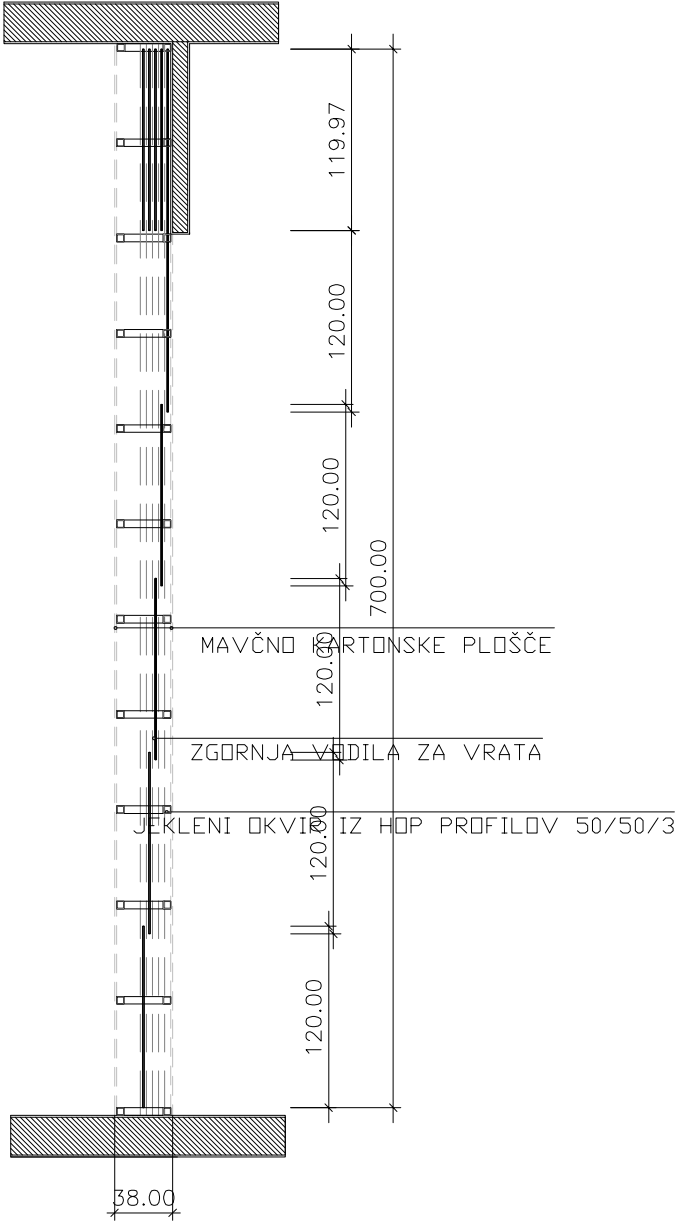
OZNAKA	V34 SKLOPNA STENA MED UČILNICAMA		
TLORIS			PREREZ
ZASTEKLITEV	/		<ul style="list-style-type: none"> - STENA SESTAVLJENA IZ PETIH ELEMENTOV - DRSNE SANI S SFERIČNIMI JEKLENIMI LEŽAJI - OKVIRNA KONSTRUKCIJA IZ JEKLENIH PROFILOV - SERVISNA ROČKA - OBOJESTRANSKA OBLOGA IZ 2x16mm RAZREDA E1, FINALNO ZAKLJUČENA S CPL FOLIJO - SISTEM ZLAGANJA OB STENO - ZVOČNA IZOLATIVNOST 56dBa - TOPLOTNA PREVODNOST 0,50 W/m2K
ODPIRANJE	LEVO	OPIS	
<p style="writing-mode: vertical-rl; transform: rotate(180deg);">OŠ PODGRAT, PZI oktober 2012</p> <p>Mere kontrolirati na objektu!</p>			
ŠTEVILO KOSOV	1		

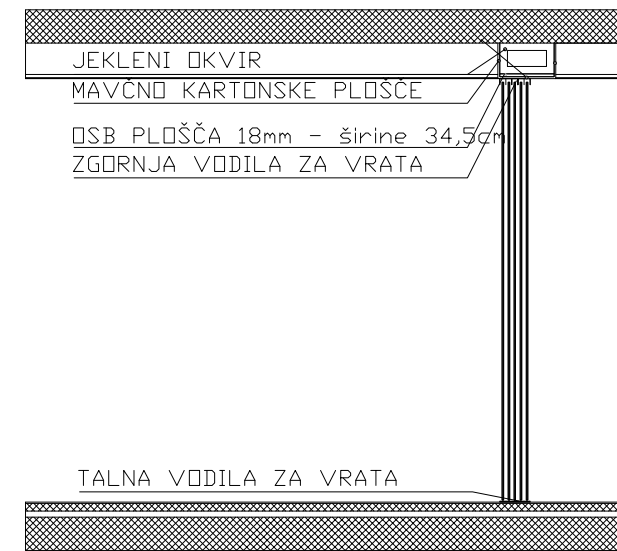

- STENA SESTAVLJENA IZ PETIH ELEMENTOV
- DRSNE SANI S SFERIČNIMI JEKLENIMI LEŽAJI
- OKVIRNA KONSTRUKCIJA IZ JEKLENIH PROFILOV
- SERVISNA ROČKA
- OBOJESTRANSKA OBLOGA IZ 2x16mm RAZREDA E1, FINALNO ZAKLJUČENA S CPL FOLIJO
- SISTEM ZLAGANJA OB STENO
- ZVOČNA IZOLATIVNOST 56dBa
- TOPLOTNA PREVODNOST 0,50 W/m2K

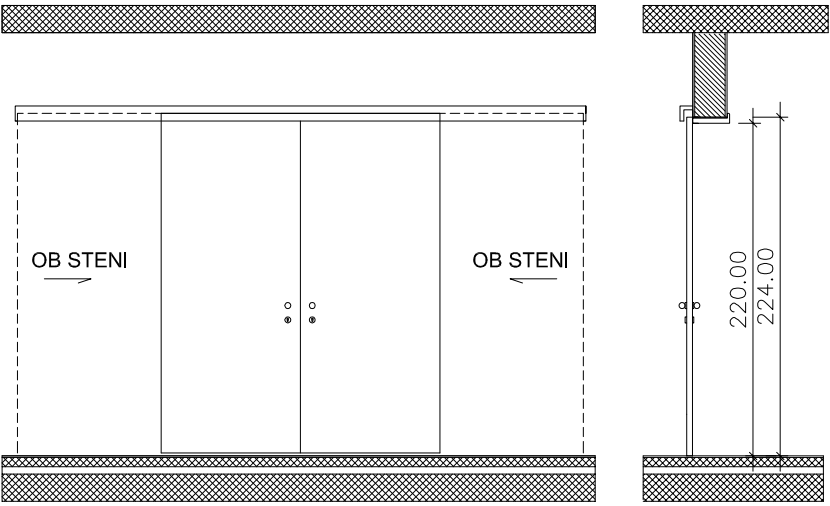
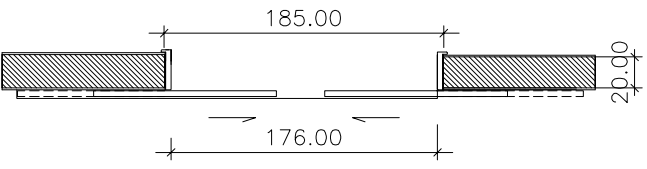
OZNAKA	V35 DRSNA VRATA 2x95/220 cm		
POGLED - PREREZ			
TLORIS			
TIP ZIDU	OBSTOJEČA NOSILNA STENA, d = 20 cm		
GRADB. ODPRTINA	185 / 220 cm + tlak		
ZASTEKLITEV	MREŽASTA DRSNA VRATA		
ODPIRANJE	DRSNO - OB BETONSKI STENI	LEVO 1	DESNO 1
OPIS	<ul style="list-style-type: none"> - SUHOMONTAŽNA NOTRANJA VRATA - JEKLENI PODBOJ, PREDHODNO PRAŠNO BARVANI - KOVINSKO KRILO - OKVIR KRILA IZ JEKLENEGA OKVIRJA - POLNILO IZ JEKLENE MREŽE 5/5cm -VRATNA KRILA PREDHODNO PRAŠNO BARVANA -VRATA OPREMLJENA S CILINDRIČNO KLJUČAVNICO, ENOTOČKOVNO ZAKLEPANJE - KLJUKA IZ BRUŠENE NERJAVEČE KOVINE, BUNKA 		
ŠTEVILO KOSOV	1		

OŠ PODGRAD, PZI oktober 2012

Mere kontrolirati na objektu!

OZNAKA	V5s DRSNNA VRATA 71/208,5 cm		
POGLED - PREREZ			
TLORIS			
TIP ZIDU	NENOSILNA STENA, d = 10 cm		
GRADB. ODPRTINA	80 / 212,5 cm + tlak		
ZASTEKLITEV	/		
ODPIRANJE	DRSNO - OB OPEČNII STENI	LEVO 1	DESNO
OPIS	<ul style="list-style-type: none"> - SUHOMONTAŽNA NOTRANJA VRATA - JEKLENI PODBOJ, PREDHODNO PRAŠNO BARVANI - LESENA KRILA IZ PANELNE ALI VEZANE PLOŠČE FINALNO ZAKLJUČENO S CPL FOLIJO V VZORCU BUKVE - VRATNO KRILO SPODREZANO 2 cm -VRATA OPREMLJENA Z NAVADNO KLJUČAVNICO, ENOTOČKOVNO ZAKLEPANJE - KLJUKA IZ BRUŠENE NERJAVEČE KOVINE, BUNKA 		
ŠTEVILO KOSOV	1		

OŠ PODGRAD, PZI oktober 2012

Mere kontrolirati na objektu!

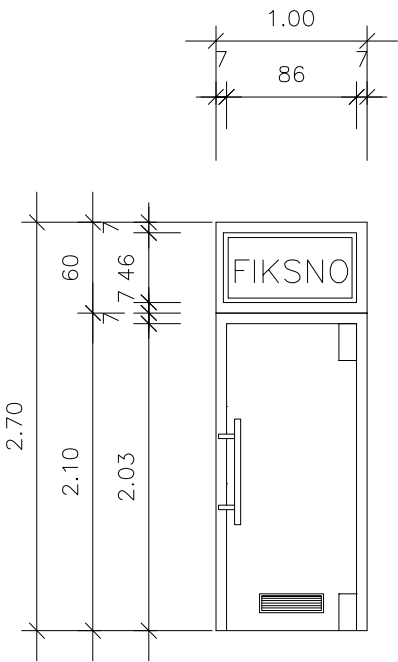
OZNAKA	VV3 VRATA 100/270cm
POGLED	 <p>The drawing shows a side view of a door with the following dimensions: total height 2.70, height to the top of the handle 2.10, and height to the top of the lock mechanism 2.03. The top panel is labeled 'FIKSNO'. A detail of the top panel shows a width of 1.00 and a height of 0.86.</p>
ZASTEKLITEV	VARNOSTNO STEKLO
ODPIRANJE	DESNO 1
OPIS	<ul style="list-style-type: none"> - PVC DVOKRILNA VRATA - PVC PROFILI S PREKINJENIM TERMIČNIM MOSTOM - VRATNO KRILO OPREMLJENO PO EN 1125 - CILINDRIČNA KLJUIČAVNICA, DVOTOČKOVNO ZAKLEPANJE - INOX ROČAJ, OBOJSTRANSKI, MONTIRAN POD KOTOM 45°, DOLŽINE 75cm - INTERNIRANO SAMOZAPIRALO - 3X NASADILA PO VIŠINI - V VRATNEM KRILU VGRAJENA ALU PREZRAČEVALNA REŠETKA, DIMENZIJE 425/125 cm - VRATA ZASTEKLJENA Z IZOLACIJSKIM VARNOSTNIM STEKLOM, DVOSLOJNI TERMOPAN - BARVA PO DOGOVORU S PROJEKTANTOM - MONTAŽA V GRADBENO OSNOVO Z VIJAKI, PROSTOR ZAPOLNJEN Z IZOLATIVNO PENO
ŠTEVILO KOSOV	1

OŠ PODGRAD, PZI oktober 2012

Mere kontrolirati na objektu!

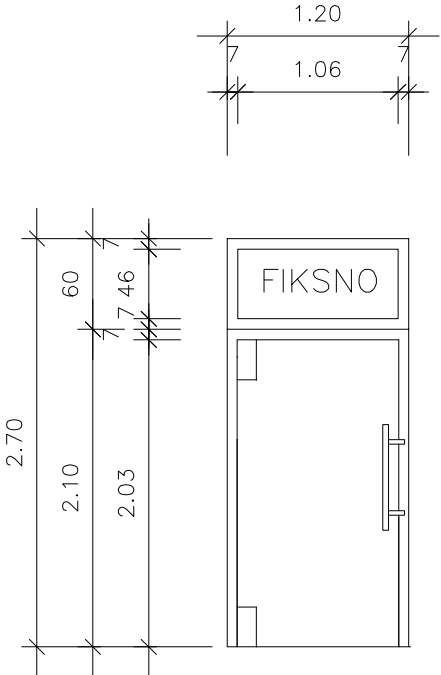
OZNAKA	VV4 VRATA 120/270cm
POGLED	
ZASTEKLITEV	VARNOSTNO STEKLO
ODPIRANJE	LEVO 1
OPIS	<ul style="list-style-type: none"> - PVC DVOKRILNA VRATA - PVC PROFILI S PREKINJENIM TERMIČNIM MOSTOM - VRATNO KRILO OPREMLJENO PO EN 1125 - CILINDRIČNA KLJUČAVNICA, DVOTOČKOVNO ZAKLEPANJE - INOX ROČAJ, OBOJSTRANSKI, MONTIRAN POD KOTOM 45°, DOLŽINE 75cm - INTERNIRANO SAMOZAPIRALO - 3X NASADILA PO VIŠINI - VRATA ZASTEKLJENA Z IZOLACIJSKIM VARNOSTNIM STEKLOM, DVOSLOJNI TERMOPAN - BARVA PO DOGOVORU S PROJEKTANTOM - MONTAŽA V GRADBENO OSNOVO Z VIJAKI, PROSTOR ZAPOLNJEN Z IZOLATIVNO PENO
ŠTEVILO KOSOV	2

OŠ PODGRAD, PZI oktober 2012

Mere kontrolirati na objektu!

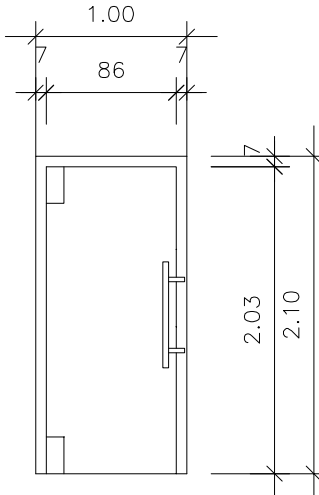
OZNAKA	VV5 VRATA 100/210cm
POGLED	
ZASTEKLITEV	/
ODPIRANJE	DESNO 0 LEVO 1
<p>OPIS</p>	<ul style="list-style-type: none"> - PVC DVOKRILNA VRATA - PVC PROFILI S PREKINJENIM TERMIČNIM MOSTOM - VRATNO KRILO OPREMLJENO PO EN 1125 - CILINDRIČNA KLJUIČAVNICA, DVOTOČKOVNO ZAKLEPANJE - INOX ROČAJ, OBOJSTRANSKI, MONTIRAN POD KOTOM 45°, DOLŽINE 75cm - INTERNIRANO SAMOZAPIRALO - 3X NASADILA PO VIŠINI - BARVA PO DOGOVORU S PROJEKTANTOM - MONTAŽA V GRADBENO OSNOVO Z VIJAKI, PROSTOR ZAPOLNJEN Z IZOLATIVNO PENO
ŠTEVILO KOSOV	1

OŠ PODGRAD, PZI oktober 2012

Mere kontrolirati na objektu!

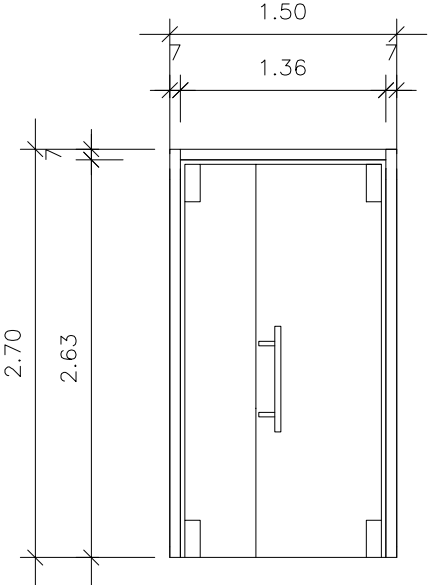
OZNAKA	VV6 VRATA 150/270cm
POGLED	
ZASTEKLITEV	VARNOSTNO STEKLO
ODPIRANJE	DESNO 1 LEVO 1
OPIS	<ul style="list-style-type: none"> - PVC DVOKRILNA VHODNA VRATA - PVC PROFILI S PREKINJENIM TERMIČNIM MOSTOM - VRATNO KRILO OPREMLJENO PO EN 1125 - CILINDRIČNA KLJUIČAVNICA, DVOTOČKOVNO ZAKLEPANJE - INOX ROČAJ, OBOJSTRANSKI, MONTIRAN POD KOTOM 45°, DOLŽINE 75cm - INTERNIRANO SAMOZAPIRALO - 3X NASADILA PO VIŠINI - VRATA ZASTEKLJENA Z IZOLACIJSKIM VARNOSTNIM STEKLOM, DVOSLOJNI TERMOPAN - BARVA PO DOGOVORU S PROJEKTANTOM - MONTAŽA V GRADBENO OSNOVO Z VIJAKI, PROSTOR ZAPOLNJEN Z IZOLATIVNO PENO
ŠTEVILO KOSOV	2

OŠ ŠPDGRAD, PZI oktober 2012

Mere kontrolirati na objektu!

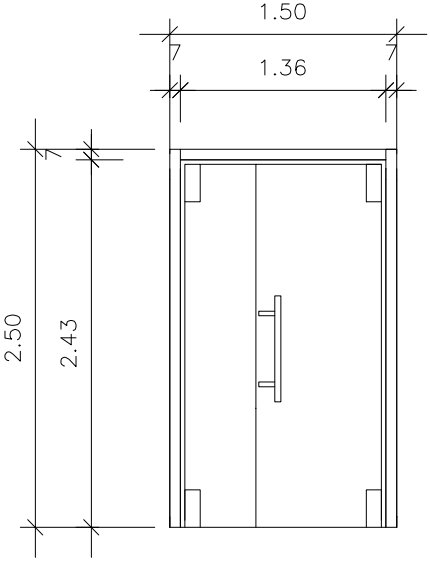
OZNAKA	VV7 VRATA 150/250cm
POGLED	
ZASTEKLITEV	VARNOSTNO STEKLO
ODPIRANJE	DESNO 0 LEVO 1
OPIS	<ul style="list-style-type: none"> - PVC DVOKRILNA VHODNA VRATA - PVC PROFILI S PREKINJENIM TERMIČNIM MOSTOM - VRATNO KRILO OPREMLJENO PO EN 1125 - CILINDRIČNA KLJUIČAVNICA, DVOTOČKOVNO ZAKLEPANJE - INOX ROČAJ, OBOJSTRANSKI, MONTIRAN POD KOTOM 45°, DOLŽINE 75cm - INTERNIRANO SAMOZAPIRALO - 3X NASADILA PO VIŠINI - VRATA ZASTEKLJENA Z IZOLACIJSKIM VARNOSTNIM STEKLOM, DVOSLOJNI TERMOPAN - BARVA PO DOGOVORU S PROJEKTANTOM - MONTAŽA V STEKLENO FASADNO STENO
ŠTEVILO KOSOV	1

OŠ ŠPDGRAD, PZI oktober 2012

Mere kontrolirati na objektu!

OZNAKA	VV8 VRATA 160/235cm
POGLED	
ZASTEKLITEV	VARNOSTNO STEKLO
ODPIRANJE	LEVO / DESNO
OPIS	<ul style="list-style-type: none"> - PVC DVOKRILNA VRATA - PVC PROFILI S PREKINJENIM TERMIČNIM MOSTOM - VRATNO KRILO OPREMLJENO PO EN 1125 - CILINDRIČNA KLJUIČAVNICA, DVOTOČKOVNO ZAKLEPANJE - INOX ROČAJ, OBOJSTRANSKI, MONTIRAN POD KOTOM 45°, DOLŽINE 75cm - INTERNIRANO SAMOZAPIRALO - 3X NASADILA PO VIŠINI - VRATA ZASTEKLJENA Z IZOLACIJSKIM VARNOSTNIM STEKLOM, DVOSLOJNI TERMOPAN - BARVA PO DOGOVORU S PROJEKTANTOM - MONTAŽA V GRADBENO OSNOVO Z VIJAKI, PROSTOR ZAPOLNJEN Z IZOLATIVNO PENO
ŠTEVILO KOSOV	1

OŠ PODGRAD, PZI oktober 2011

Mere kontrolirati na objektu!