

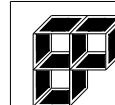

Legenda:

- Vtočni zrak (VTZ)
- Odtočni zrak (ODZ)
- Zunanji zrak (ZUZ)
- Zavrženi zrak (ZAZ)

Spr.:	Opis spremembe:	Datum:	Podpis:



BIRO PETKOVSKI d.o.o.
Podjetje za projektiranje in inženiring

Ident. št.
IZS: 0558

investitor:	Občina Ilirska Bistrica Bazoviška 14, 6250 Ilirska Bistrica		
objekt:	Osnovna šola Podgrad		
načrt:	Strojne inštalacije - I.FAZA Prezračevanje	št. načrta:	101912/1-S-I.FAZA
		merilo:	1:200
vsebina:	Tloris kleti	datum izdelave:	december 2013
vrsta načrta:	PZR	podpis:	datum podpisa:
odg.vodja projekta:	Iztok N. Čančula, u.d.i.a.	ZAPS 0251 A	
odg. projektant:	Jernej Gnidovec, u.d.i.s.	IZS S-0376	13. 12. 2013
projektant:	Miha Rutar, abs. str.		13. 12. 2013
št. lista:	1	opomba:	

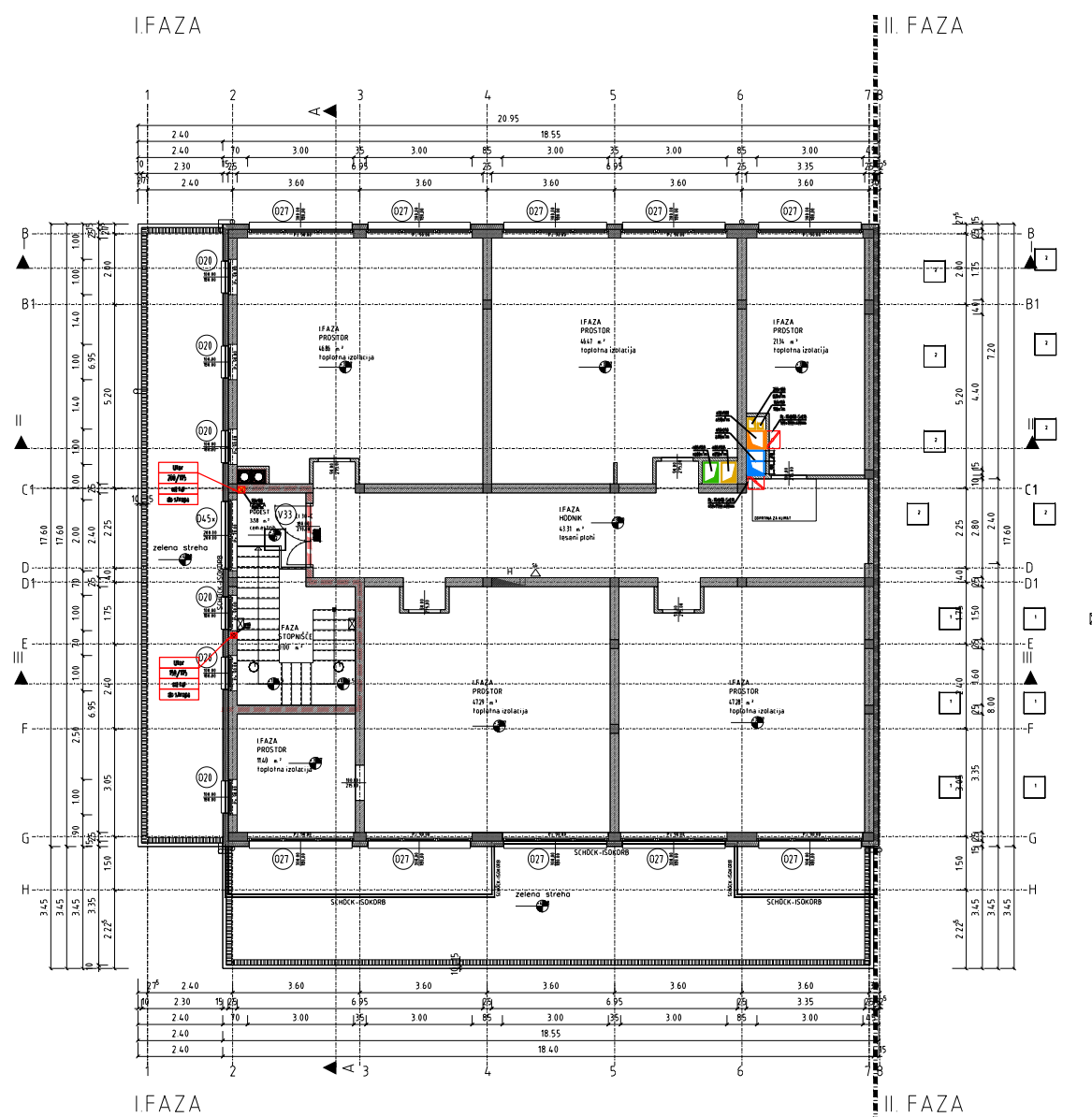

Legenda:

- Vtočni zrak (VTZ)
- Odtočni zrak (ODZ)
- Zunanji zrak (ZUZ)
- Zavrženi zrak (ZAZ)

Spr.:	Opis spremembe:	Datum:	Podpis:

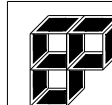

BIRO PETKOVSKI d.o.o.
Podjetje za projektiranje in inženiring

Ident. št.
IZS: 0558

investitor:	Občina Ilirska Bistrica Bazoviška 14, 6250 Ilirska Bistrica		
objekt:	Osnovna šola Podgrad		
načrt:	Strojne inštalacije - I.FAZA Prezračevanje	št. načrta:	101912/1-S-I.FAZA
		merilo:	1:200
vsebina:	Tloris nadstropja	datum izdelave:	december 2013
vrsta načrta:	PZR	podpis:	datum podpisa:
odg.vodja projekta:	Iztok N. Čančula, u.d.i.a.	ZAPS 0251 A	
odg. projektant:	Jernej Gnidovec, u.d.i.s.	IZS S-0376	13. 12. 2013
projektant:	Miha Rutar, abs. str.		13. 12. 2013
št. lista:	3	opomba:	

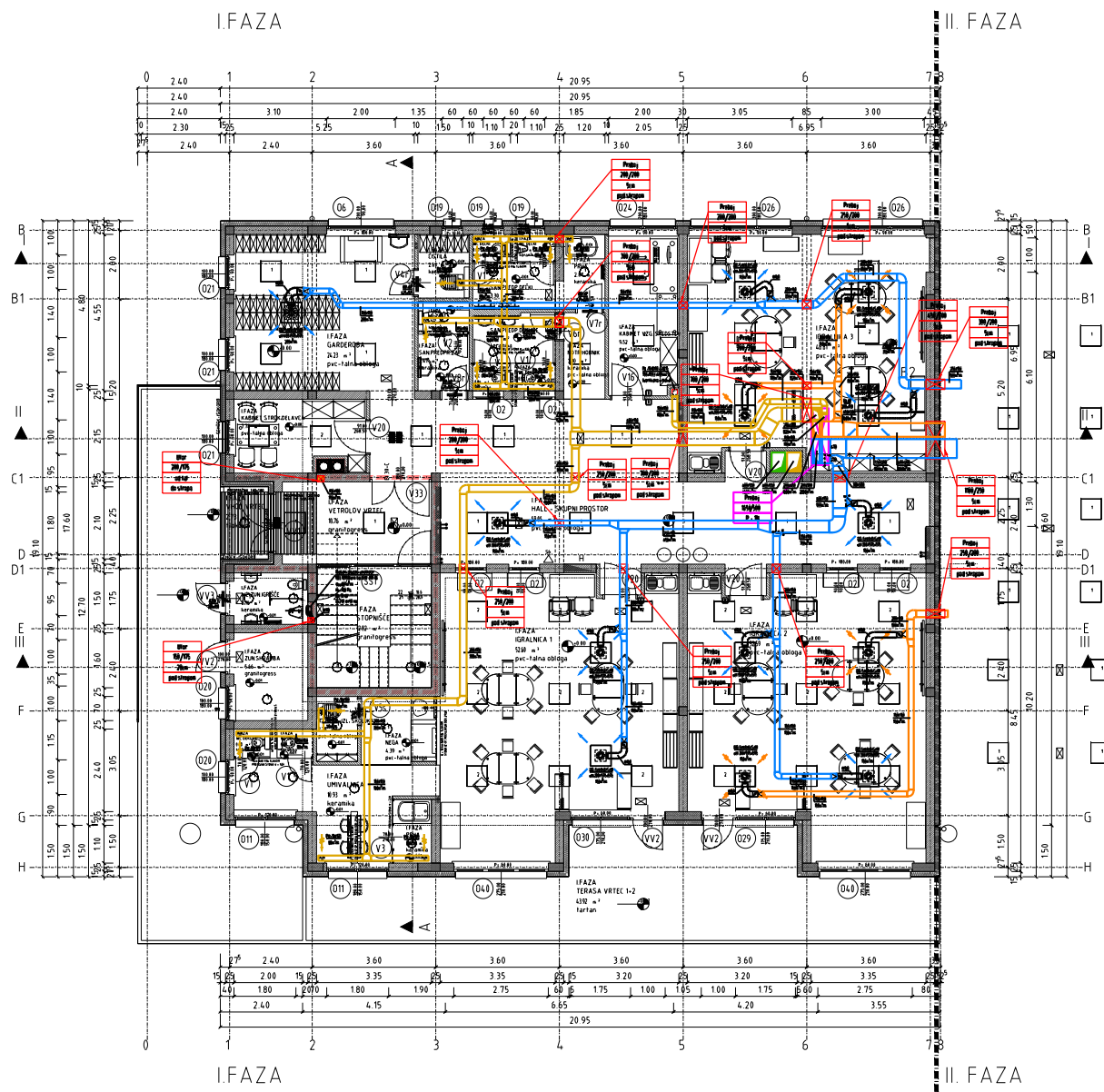

Legenda:

- Vtočni zrak (VTZ)
- Odtočni zrak (ODZ)
- Zunanji zrak (ZUZ)
- Zavrženi zrak (ZAZ)

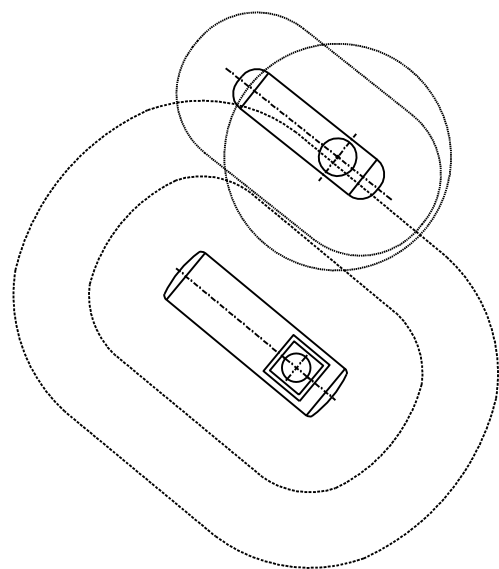

Spr.:	Opis spremembe:	Datum:	Podpis:

	BIRO PETKOVSKI d.o.o.		Ident. št. IZS: 0558	
	Podjetje za projektiranje in inženiring			
investitor:	Občina Ilirska Bistrica Bazoviška 14, 6250 Ilirska Bistrica			
objekt:	Osnovna šola Podgrad			
načrt:	Strojne inštalacije - I.FAZA Prezračevanje		št. načrta:	101912/1-S-I.FAZA
			merilo:	1:200
vsebina:	Tloris pritličje	datum izdelave:	december 2013	
vrsta načrta:	PZR	podpis:	datum podpisa:	
odg.vodja projekta:	Iztok N. Čančula, u.d.i.a.	ZAPS 0251 A		
odg. projektant:	Jernej Gnidovec, u.d.i.s.	IZS S-0376		13. 12. 2013
projektant:	Miha Rutar, abs. str.			13. 12. 2013
št. lista:	2	opomba:		

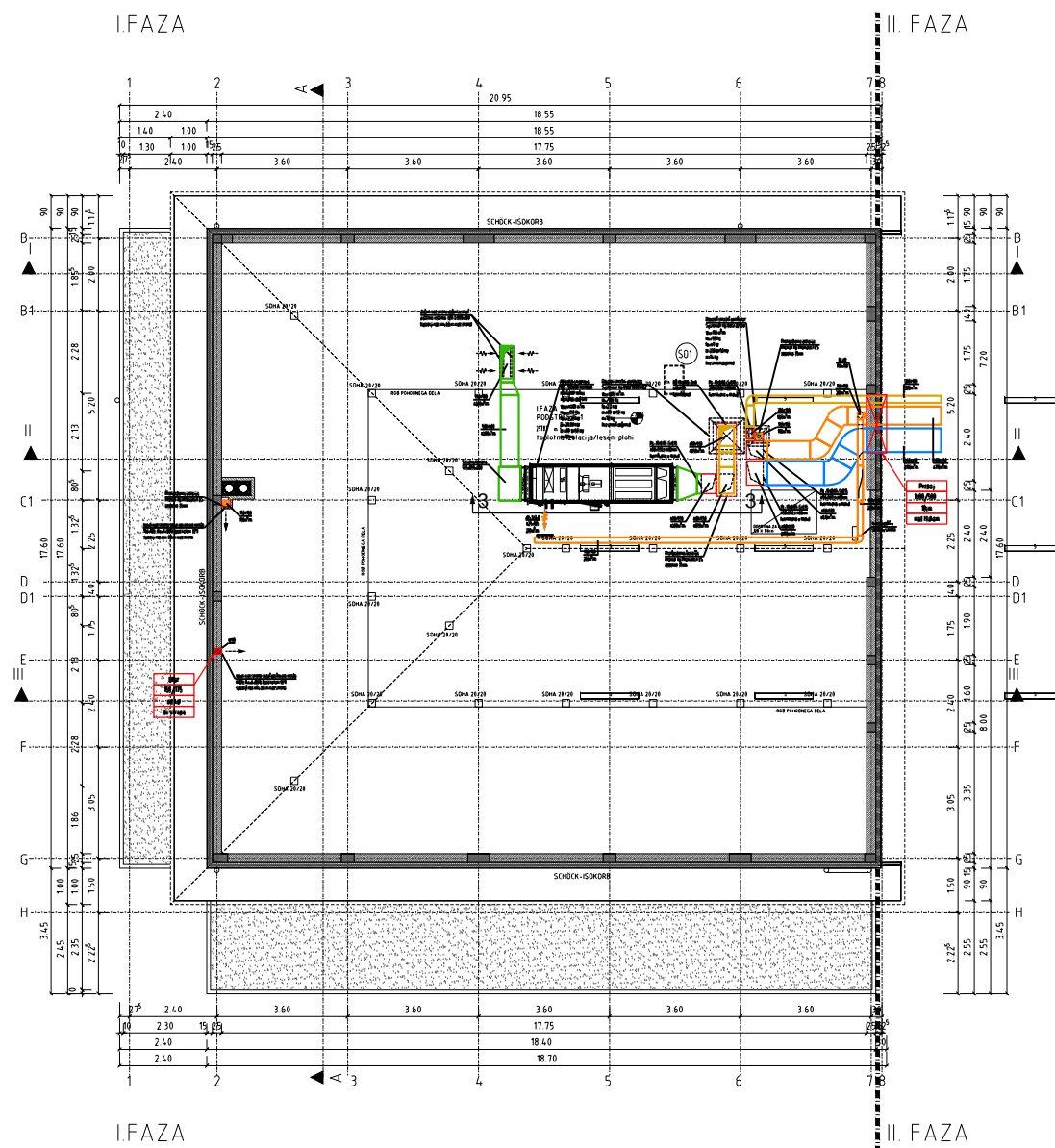

Legenda:

- Vtočni zrak (VTZ)
- Odtočni zrak (ODZ)
- Zunanji zrak (ZUZ)
- Zavrženi zrak (ZAZ)

Spr.:	Opis spremembe:	Datum:	Podpis:

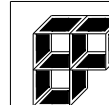

BIRO PETKOVSKI d.o.o.
Podjetje za projektiranje in inženiring

Ident. št.
IZS: 0558

investitor:	Občina Ilirska Bistrica Bazoviška 14, 6250 Ilirska Bistrica		
objekt:	Osnovna šola Podgrad		
načrt:	Strojne inštalacije - I.FAZA Prezračevanje	št. načrta:	101912/1-S-I.FAZA
		merilo:	1:200
vsebina:	Tloris podstrešja	datum izdelave:	december 2013
vrsta načrta:	PZR	podpis:	datum podpisa:
odg.vodja projekta:	Iztok N. Čančula, u.d.i.a.	ZAPS 0251 A	
odg. projektant:	Jernej Gnidovec, u.d.i.s.	IZS S-0376	13. 12. 2013
projektant:	Miha Rutar, abs. str.		13. 12. 2013
št. lista:	4	opomba:	