

LEGENDA:

- - razvod hladne in tople vode ter cirkulacije v tlaku
- - razvod hladne in tople vode ter cirkulacije pod stropom
- - - - mehka voda
- - hladna voda (v tlaku)
- - hladna voda (pod stropom)
- - topla voda (v tlaku)
- - - - topla voda (pod stropom)
- - - - cirkulacija (v tlaku)
- - cirkulacija (pod stropom)
- - - - fekalna kanalizacija v tlaku
- - fekalna kanalizacija (odduh)
- - fekalna kanalizacija pod stropom (nodularna litina)

Spr.:	Opis spremembe:	Datum:	Podpis:

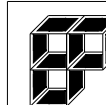

BIRO PETKOVSKI d.o.o.
Podjetje za projektiranje in inženiring

Ident. št.
IZS: 0558

investitor:	Občina Ilirska Bistrica Bazoviška 14, 6250 Ilirska Bistrica		
objekt:	Osnovna šola Podgrad		
načrt:	Strojne inštalacije - I.FAZA Vodovod, vertikalna kanalizacija	št. načrta:	101912/1-S-I.FAZA
		merilo:	1:200
vsebina:	Tloris nadstropje	datum izdelave:	december 2013
vrsta načrta:	PZR	podpis:	datum podpisa:
odg.vodja projekta:	Iztok N. Čančula, u.d.i.a.	ZAPS 0251 A	
odg. projektant:	Jernej Gnidovec, u.d.i.s.	IZS S-0376	13. 12. 2013
projektant:	Vilko Urankar, str. teh.		13. 12. 2013
št. lista:	3	opomba:	





LEGENDA:

- - razvod hladne in tople vode ter cirkulacije v tlaku
- - razvod hladne in tople vode ter cirkulacije pod stropom
- - - - mehka voda
- - hladna voda (v tlaku)
- - hladna voda (pod stropom)
- - topla voda (v tlaku)
- - topla voda (pod stropom)
- - cirkulacija (v tlaku)
- - - - cirkulacija (pod stropom)
- - - - fekalna kanalizacija v tlaku
- - fekalna kanalizacija (odduh)
- - fekalna kanalizacija pod stropom (nodularna litina)

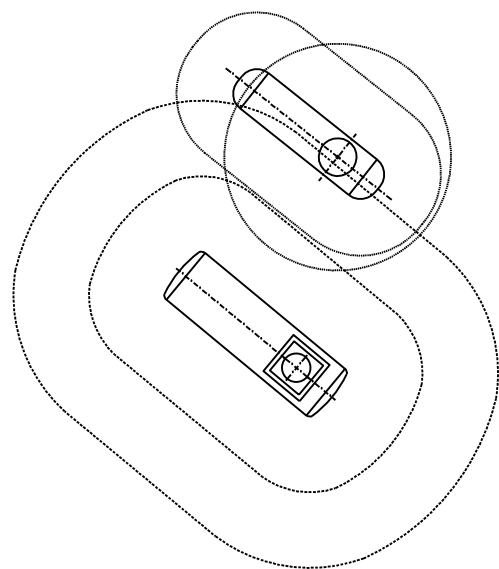

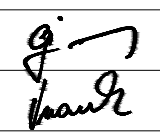



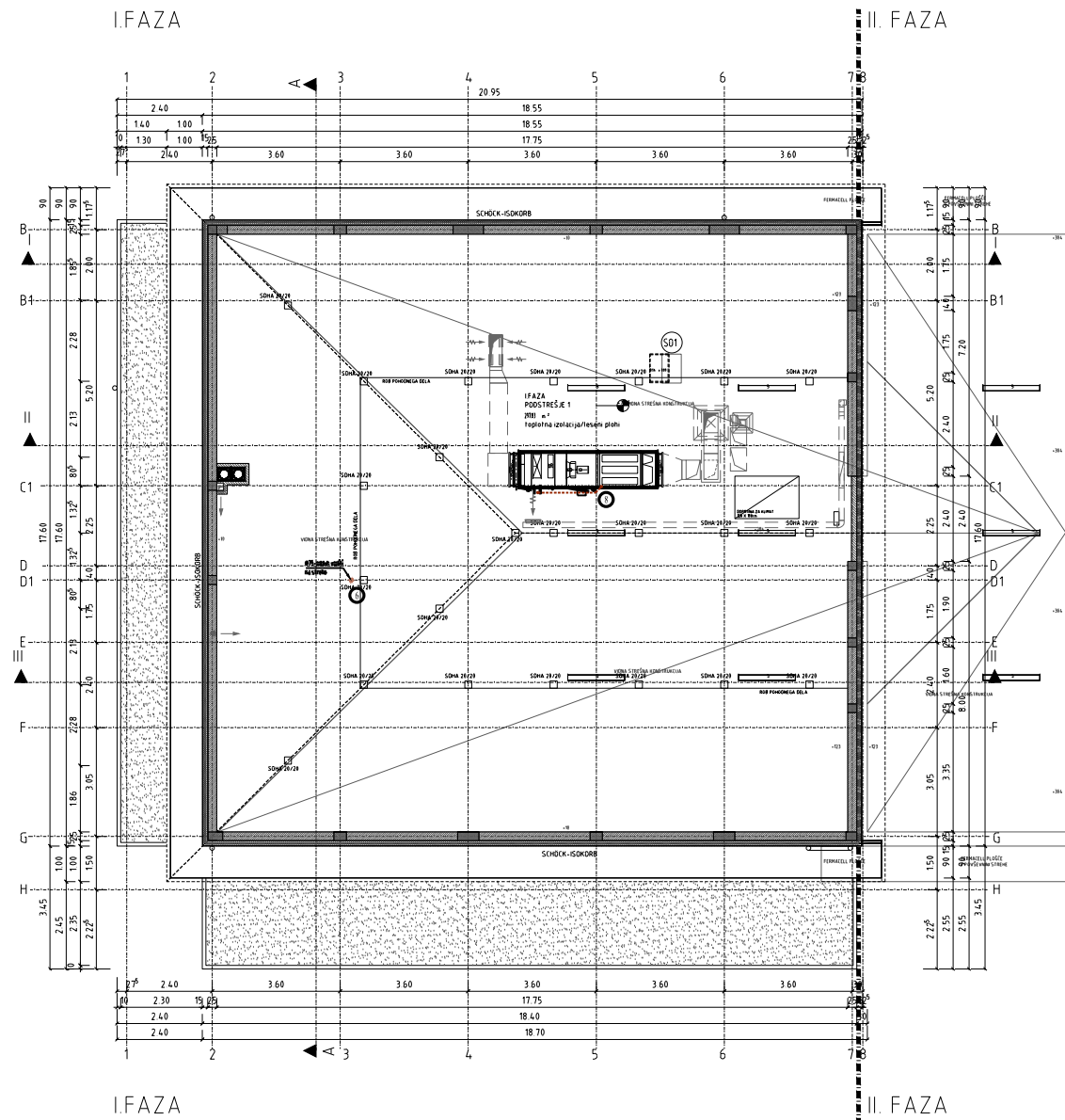



Spr.:	Opis spremembe:	Datum:	Podpis:





 BIRO PETKOVSKI d.o.o. Podjetje za projektiranje in inženiring		Ident. št. IZS: 0558
investitor:	Občina Ilirska Bistrica Bazoviška 14, 6250 Ilirska Bistrica	
objekt:	Osnovna šola Podgrad	
načrt:	Strojne inštalacije - I.FAZA Vodovod, vertikalna kanalizacija	št. načrta: 101912/1-S-I.FAZA merilo: 1:200
vsebina:	Tloris pritličje	datum izdelave: december 2013
vrsta načrta:	PZR	podpis: datum podpisa:
odg.vodja projekta:	Iztok N. Čančula, u.d.i.a. ZAPS 0251 A	
odg. projektant:	Jernej Gnidovec, u.d.i.s. IZS S-0376	
projektant:	Vilko Urankar, str. teh.	
št. lista:	2	opomba:



LEGENDA:

-  - razvod hladne in tople vode ter cirkulacije v tlaku
-  - razvod hladne in tople vode ter cirkulacije pod stropom
-  - mehka voda
-  - hladna voda (v tlaku)
-  - hladna voda (pod stropom)
-  - topla voda (v tlaku)
-  - topla voda (pod stropom)
-  - cirkulacija (v tlaku)
-  - cirkulacija (pod stropom)
-  - fekalna kanalizacija v tlaku
-  - fekalna kanalizacija (odduh)
-  - fekalna kanalizacija pod stropom (nodularna litina)

Spr.:	Opis spremembe:	Datum:	Podpis:

	BIRO PETKOVSKI d.o.o. Podjetje za projektiranje in inženiring	Ident. št. IZS: 0558
investitor:	Občina Ilirska Bistrica Bazoviška 14, 6250 Ilirska Bistrica	
objekt:	Osnovna šola Podgrad	
načrt:	Strojne inštalacije - I.FAZA Vodovod, vertikalna kanalizacija	št. načrta: 101912/1-S-I.FAZA merilo: 1:200
vsebina:	Tloris podstrešja	datum izdelave: december 2013
vrsta načrta:	PZR	podpis: datum podpisa:
odg.vodja projekta:	Iztok N. Čančula, u.d.i.a. ZAPS 0251 A	
odg. projektant:	Jernej Gnidovec, u.d.i.s. IZS S-0376	 13. 12. 2013
projektant:	Vilko Urankar, str. teh.	 13. 12. 2013
št. lista:	4	opomba: